



CLiC-iT
ADVENTURE & MOUNTAIN
CATALOGUE ÉDITION 2026

CLiC-iT ADVENTURE

LIGNE DE VIE CONTINUE INTERACTIVE



CLiC-iT RIDER

LIGNE DE VIE CONTINUE À POULIE



CLiC-iT EASY

LIGNE DE VIE CONTINUE À CROCHET



C-ZiP

LES POULIES



C-BODY

HARNAIS INTEGRAL



SOLUTIONS DE CONTRÔLE D'ACCÈS



RODEOSTOP

ANTICHUTE À RAPPEL AUTOMATIQUE

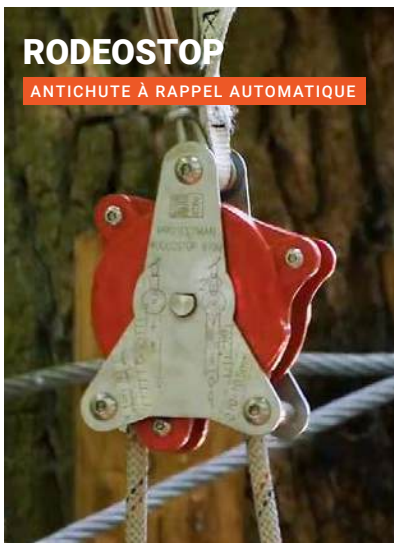

BABO® BOLT

SOLUTIONS DE FIXATION AUX ARBRES



SOMMAIRE

P. 4 L'ENTREPRISE

P. 10 CLiC-iT ADVENTURE

P. 14 CLiC'N'ZiP

P. 16 CLiC-iT RiDER

P. 19 CLiC-iT EASY

P. 20 ROPEROLLER

P. 21 C-ZiP

P. 26 C-BODY

P. 28 C-PASS ZiP

P. 29 C-PASS ACCESS

P. 31 RODÉOSTOP[®]

P. 33 BABO[®] BOLT

P. 37 ÉQUIPEMENTS
INDIVIDUELS

P. 41 ÉQUIPEMENTS
DE PARC

SYSTÈMES
DE
SÉCURITÉ CONTINUS

POULIES

HARNAIS

SYSTÈMES DE
CONTRÔLE D'ACCÈS

SYSTÈME ANTICHUTE

SOLUTION DE FIXATION
AUX ARBRES

ÉQUIPEMENTS



Veuillez lire attentivement la notice d'utilisation afin de choisir les options disponibles et d'utiliser correctement les produits. Images non contractuelles.

HISTOIRE



Une invention française



"Lors d'une activité accrobranche, en voulant aider un enfant en difficulté, je me suis retrouvé en situation de risque de chute. J'ai alors imaginé mes enfants complètement détachés à 25 m de haut... J'ai commencé à passer mes soirées & week-end à chercher une solution à ce problème !"

CLiC-iT® apporte une réponse révolutionnaire, tant et si bien que d'un produit naît une gamme qui va répondre à de multiples utilisations dans les domaines du loisir, du bâtiment et de l'industrie.

*Thierry Dehondt
PDG*

NOTRE ENGAGEMENT

La sérénité

Notre mission est de vous permettre de pratiquer une activité en hauteur en toute sérénité, en totale liberté, avec une efficacité maximale.

Pour cela, nous voulons vous offrir le meilleur :
sécurité, durabilité, facilité d'utilisation et service client.

CLiC-iT vous propose des solutions innovantes, simples et fiables afin de garantir une continuité de la protection de l'utilisateur tout au long de son parcours aventure; un vrai gage de tranquillité pour le responsable PAH.

NOS SAVOIR-FAIRE

Innovation & qualité

Notre équipe développe des produits innovants, brevetés, répondant aux différents besoins de sécurité identifiés sur le terrain. Dans un désir de répondre au mieux à vos attentes, tous nos concepts sont testés sur parc afin d'en assurer la pertinence et l'efficacité.

CLiC-iT vous garantit des matériaux robustes et de haute qualité pour une durée de vie et une résistance accrue des produits. CLiC-iT, c'est aussi une équipe de proximité toujours à votre écoute pour un meilleur service.



PRÉSENCE CLiC-iT DANS LE MONDE



C-PASS ZIP

Système permettant
d'éviter les collisions
sur tyrolienne



C-ZIP

Gamme de poulies
pour tyrolienne



RODEOSTOP®

Antichute à rappel
automatique avec
absorbeur d'énergie



BABO® BOLT

Système de fixation
aux arbres



CLiC-iT RiDER

Ligne de vie
continue à poulie





Fournisseur de solutions
globales pour parcs aventures

C-BODY

Harnais intégral



CLiC-it

Longe double équipée
de deux connecteurs
interconnectés



XAVAGE MEXIQUE



FLAGSTAFF EXTREME, FLORIDE

© 2013 Shutterstock



MAGIC JUNGLE, SHANGHAI



LE POISSON VOLANT, FRANCE



VIA FERRATA
IN TERRA CORSA, FRANCE

SYSTÈMES DE SÉCURITÉ CONTINUS

Les six solutions adaptées à tous vos besoins

INTERACTIF

CLiC-iT ADVENTURE & CLiC'N'ZiP

Les solutions les plus ergonomiques et robustes

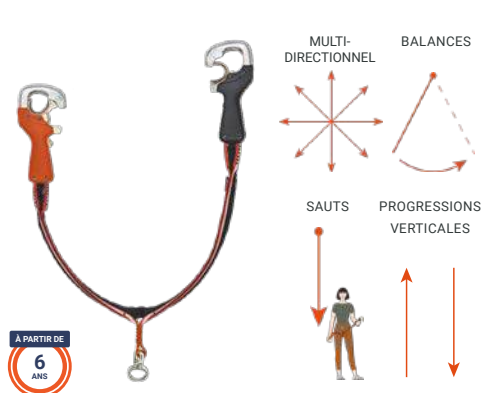

À POULIE

CLiC-iT RiDER

La solution la plus fluide



ROPEROLLER

La solution conçue pour durer



À CROCHET

CLiC-iT EASY & EASY DÉBRAYABLE

La solution la plus simple



CLiC-iT ADVENTURE

La ligne de vie continue interactive
la plus simple d'utilisation, robuste et économique

Comment cela fonctionne ?

1 Interconnexion

**QUAND ON OUVRE L'UN DES DEUX CONNECTEURS,
L'AUTRE SE VERRUILLE AUTOMATIQUEMENT**

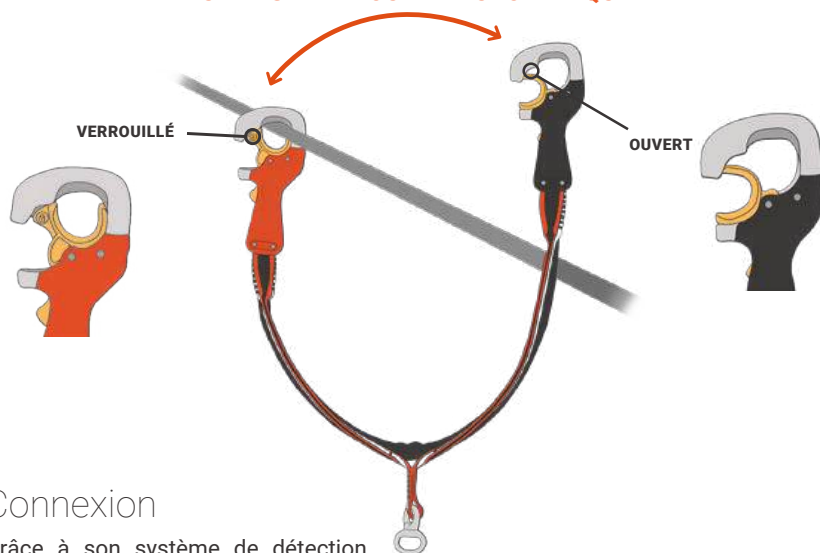

2 Connexion

Grâce à son système de détection d'ancrage magnétique, CLiC-iT se connecte uniquement à la ligne de vie en acier ou sur une bague magnétique C-ZAM. Cela évite à l'utilisateur de se connecter au mauvais endroit.

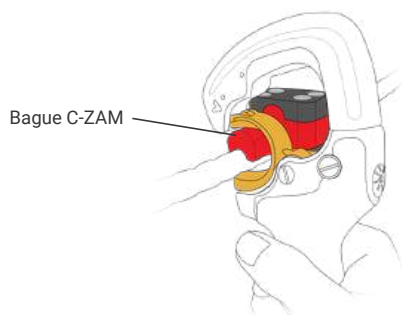

3 Déconnexion

La déconnexion du CLiC-iT n'est possible que lorsque la gâchette est actionnée.

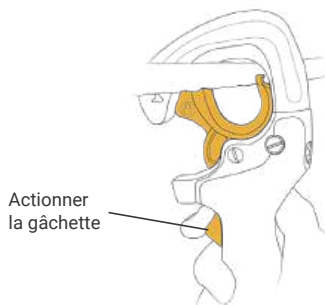

Les **3** mécanismes sécurité de CLiC-iT

Les longues CLiC-iT disposent de trois mécanismes de sécurité indépendants qui garantissent une protection maximale à l'utilisateur à chaque étape du parcours.

Ces mécanismes simples et intelligents ont permis au CLiC-iT d'être récompensé par le prix du "Product Winner" dans la catégorie "Innovation" aux IAPA AWARD 2016.



Le **design** de CLiC-iT

Le design du CLiC-iT a été récompensé par le label 2018 de l'Observateur du Design, la plus importante récompense française.



Les avantages du CLiC-iT

QUAND ON OUVRE L'UN DES DEUX CONNECTEURS,
L'AUTRE SE VERROUILLE AUTOMATIQUEMENT



+ FACILE À UTILISER

- À partir de 4 ans
- Facile à utiliser d'une seule main
- Une seule manipulation pour déconnecter les deux connecteurs

+ SÉCURISÉ

- Niveau de sécurité D
(En accord avec la norme EN17109)
- 3 systèmes de sécurité indépendants

+ FIABLE, RÉSISTANT & ÉCONOMIQUE

- Des matériaux de qualité couplés à un mécanisme simple
- Câbles de commande toujours tirés *(pas poussés)*
- Peu de parties mobiles, exceptionnellement résistant & facile à réparer
- Facilité de contrôle et de maintenance sur site
- Seconde génération CLiC-iT en opération depuis 2017
- 4 ans de garantie *(Europe)*



Choisissez le CLiC-iT adapté

à vos besoins

CLiC-iT ADVENTURE

PARC ACCROBRANCHE

CONNEXION AU HARNAIS
(Au choix)



Émerillon C-8



Émerillon ouvrable C-8+

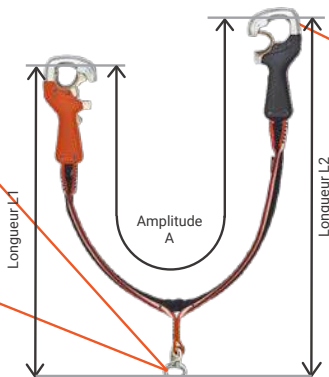

OPTIONS



Anodisation
Revêtement anti-corrosion

CLiC-iT MOUNTAIN

VIA FERRATA

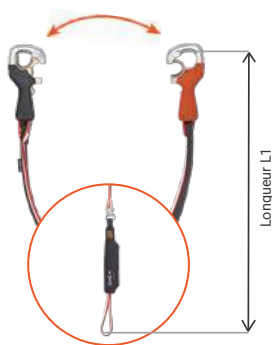

AVEC ABSORBEUR
D'ÉNERGIE

CLiC'N'ZiP

AVEC POULIE INTÉGRÉE



DETAILS
PAGES SUIVANTES

RÉFÉRENCE	A	L ¹	L ²
A4 <i>(recommandé aux enfants)</i>	110cm	63cm	73cm
A6 <i>(recommandé aux adultes)</i>	150cm	76cm	99cm
M8 <i>(Via Ferrata)</i>	110cm	110cm	110cm

DÉTECTION D'ANCRAGE

(Au choix)

Version	Câble métallique	C-ZAM L+
1	✓	✓
2	✗	✓



CLiC'N'ZiP

La ligne de vie continue interactive avec poulie intégrée

- ✓ Plus besoin de troisième longe pour la poulie
- ✓ Briefing simplifié
- ✓ Évacuation simplifiée pour l'opérateur depuis le sol
- ✓ À partir de 9 ans

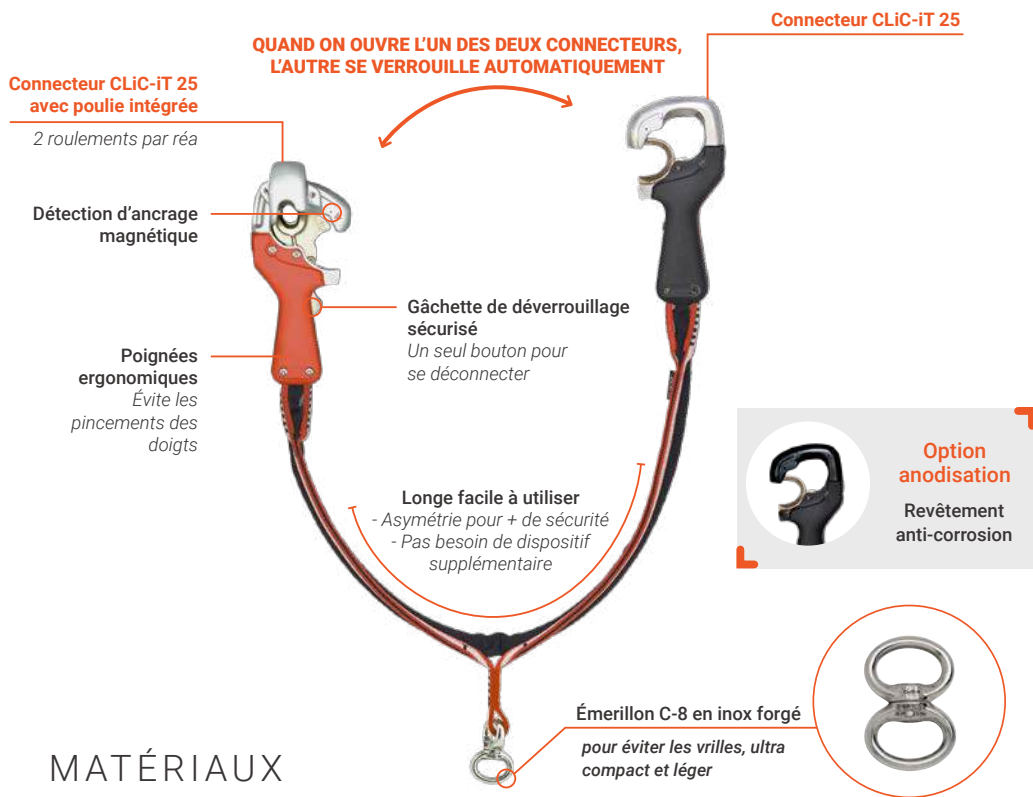

MATÉRIAUX

- Carter en aluminium forgé
- Mécanisme en cupro-aluminium
- Poignées ergonomiques en PA chargées en fibres de verre
- Sangles Dyneema®/Spectra®

POIDS TOTAL

1.5kg

Longueur de tyrolienne max :



CONNECTEUR CLIC'N'ZIP : UNE VÉRITABLE POULIE

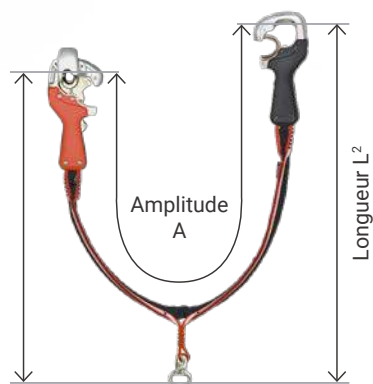
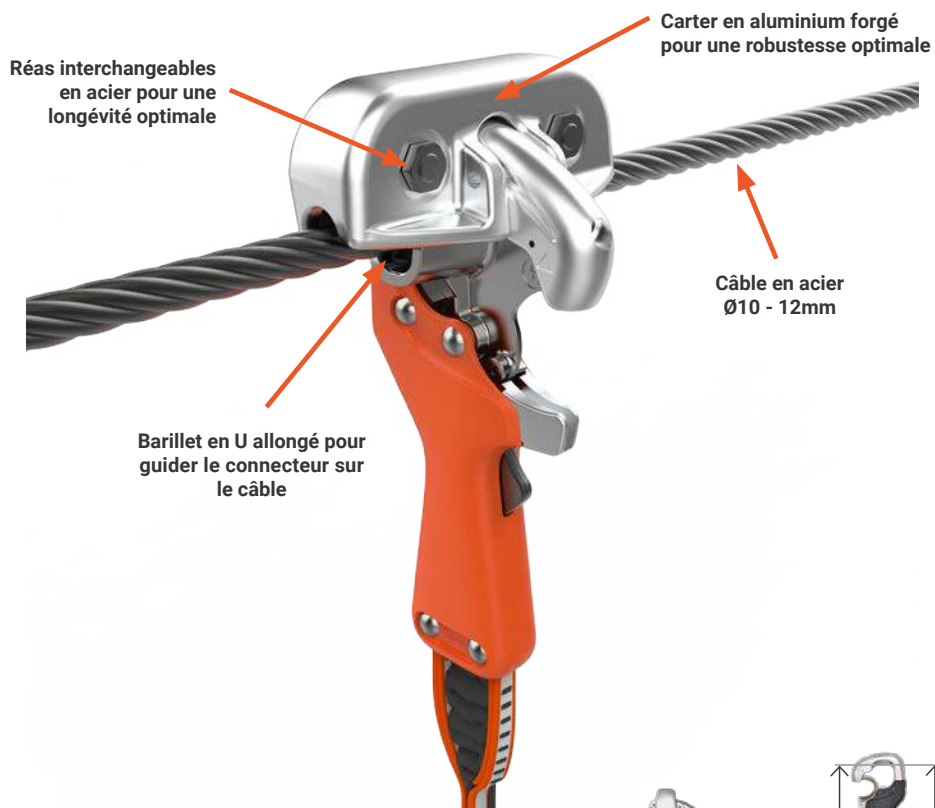

RÉFÉRENCE	A	L ¹	L ²
A4x25 ZiP	110cm	63cm	73cm
AJx25 ZiP	130cm	66cm	89cm
A6x25 ZiP	150cm	76cm	99cm

CLiC-iT RiDER

La ligne de vie continue à poulie la plus simple et fluide

- ✓ Facile : l'utilisateur n'a rien à manipuler
- ✓ 1 seul et même EPI pour atelier et tyrolienne
- ✓ Intuitif : Briefing réduit
- ✓ Ergonomique : Dès 3 ans
- ✓ Silencieux
- ✓ Peu de maintenance

Fluidité de progression sur le câble

Stabilité

La masse centrale permet d'éviter les rotations sur câble et les chocs sur les ancrages



Évacuation rapide et sûre

Système de verrouillage magnétique
Ouverture de la poulie impossible par le client



Réas en nylon
Limite le bruit, le poids et l'usure du câble



Longueur de tyrolienne max :



MODÈLE	RÉFÉRENCE	POIDS
CLiC-iT RiDER	DAS436	534g

INSTALLATION SIMPLE

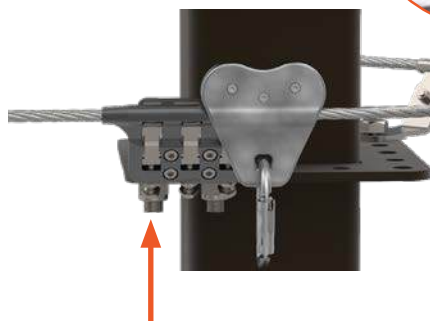

Positionneur

Pour assurer une trajectoire
de poulie fluide

Câble en acier Ø12mm

Type 6x19 avec âme métallique

Ancrage fermé

Pas besoin de sertir le câble
Réglages & contrôle du câble faciles
Ne glisse pas au fil du temps



COMPATIBILITÉ



CLIC-iT grâce à **C-ZAM RIDER**

Page 43



Porte-matériel **C-HOLDER**

Page 40

MONTAGES POSSIBLES



Avec **ELINGUES**



Avec **BABO BOLT**



Sur **CÂBLES**



CLIC-IT RIDER



CLIC-IT EASY

La ligne de vie continue à crochet la plus simple du marché

Il s'agit du système Hirondo, en partenariat avec Pornic Aventure, en service depuis 2017.

- ✓ Économique et robuste
- ✓ Crochet simple ou débrayable
- ✓ En aluminium léger (200gr)
- ✓ Facile d'utilisation : dès 4 ans
- ✓ Installation simple et rapide



Évacuation par cadenas pour crochet simple
très simple d'utilisation

Ouverture (brevetée)
permet un passage fluide
sur les platines



Crochet EASY Débrayable
robuste et efficace

C-STOP
permet d'empêcher le
recul d'un utilisateur
sur un câble incliné



Croix de bifurcation (brevetée)
permet de contourner un
obstacle ou d'effectuer
une évacuation, sans pièce
mobile



Résistant en milieu humide
Toutes nos platines sont en
acier inoxydable



Pour câble de ligne
de vie Ø 12mm ou
12,7mm

Switch EASY
Permet une déconnexion
temporaire de la ligne de vie

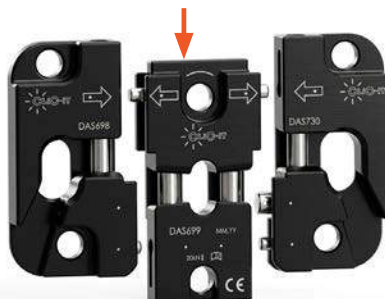

MODÈLE	RÉFÉRENCE	POIDS
CLiC-iT EASY	DAS670	200g
CLiC-iT EASY Débrayable	DAS732	255g
Switch EASY	DAS689	980g
Évacuation pour cadenas	DAS738	117g

ROPEROLLER & SLIMROLLER

Le système de sécurité continu conçu pour durer

En 2015, Hajo Müller développe et rend le ROPEROLLER accessible à la vente, avant de confier la commercialisation de ce système de sécurité continu innovant, à CLiC-iT en 2025.

ROPEROLLER

Ligne de vie facile à remplacer pour chaque section



Double ligne de vie permet un flux élevé d'utilisateur et une évacuation rapide



Conçue pour une ligne de vie hors de portée du participant

Entièrement en acier inoxydable

Pour des câbles de 10/12 mm

SLIMROLLER

Compact, léger et de petite taille

Idéal pour parcours enfant



Anti-retour sur câble



Bifurcateur



MODÈLE

LONGUEUR MAXI TYRO



ROPEROLLER
RÉFÉRENCE DAS800
900g



SLIMROLLER
RÉFÉRENCE DAS810
490g



La **gamme** de poulies C-ZiP

Robustes et légères, nos poulies sont en aluminium forgé et limitent le risque de pincement des doigts.

Découvrez nos poulies C-ZiP, toutes compatibles avec le C-HOLDER pour équiper vos tyroliennes. Elles facilitent le guidage et sont composées de réas et roulements interchangeables. La mise en place et le retrait sur le câble sont faciles et intuitifs.

Pour longues tyroliennes.



C-ZIP LOCK XTREM



C-ZIP XTREM

C-ZIP LOCK SPEED // XTREM

VERROUILLABLE SUR LE CÂBLE

- ✓ Équipement de protection individuel (EPI)
- ✓ Deux roulements par réa

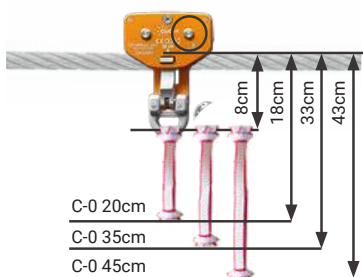
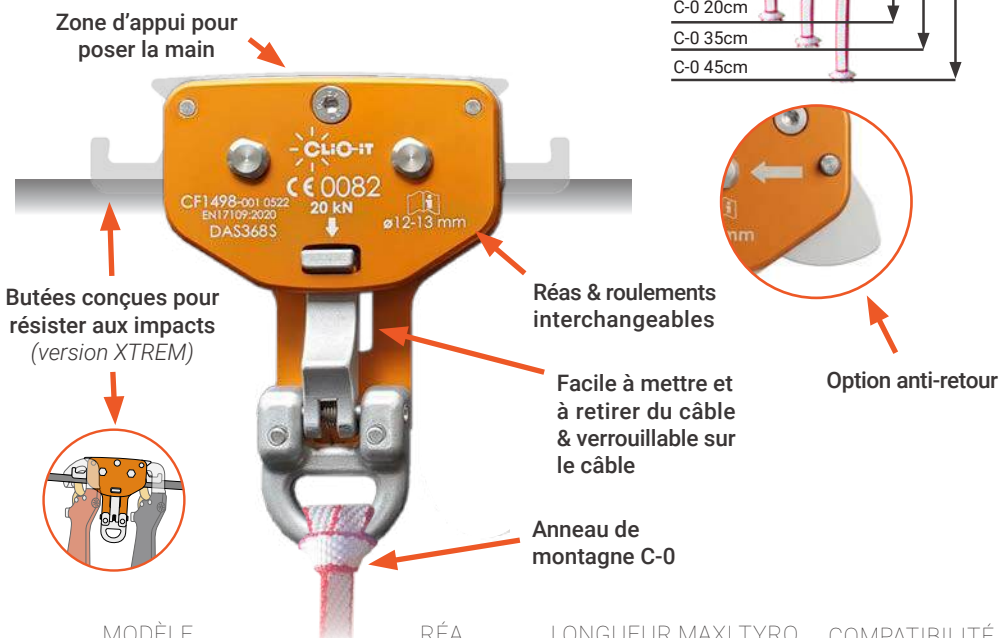

MODÈLE

RÉA

LONGUEUR MAXI TYRO

COMPATIBILITÉ



C-Zip LOCK SPEED
RÉFÉRENCE DAS368S-L*
480g



EPI



C-Zip LOCK XTREM
RÉFÉRENCE DAS368X-L*
490g



EPI



C-Zip LOCK SPEED AR**
RÉFÉRENCE DAS368SAR-L*
520g
*Produit non disponible au UK et USA



C-Zip LOCK XTREM AR**
RÉFÉRENCE DAS368XAR-L*
530g
**Produit non disponible au UK et USA



* L = longueur de l'anneau de montage C-0 (cm) // Ex : DAS180-45 pour un anneau C-0 de 45cm



C-ZIP XTREM

**SUPPRIME LES FROTTEMENTS
DES CONNECTEURS SUR LE CÂBLE**

- ✓ Poulie forgée en un seul bloc
- ✓ Deux roulements par réa

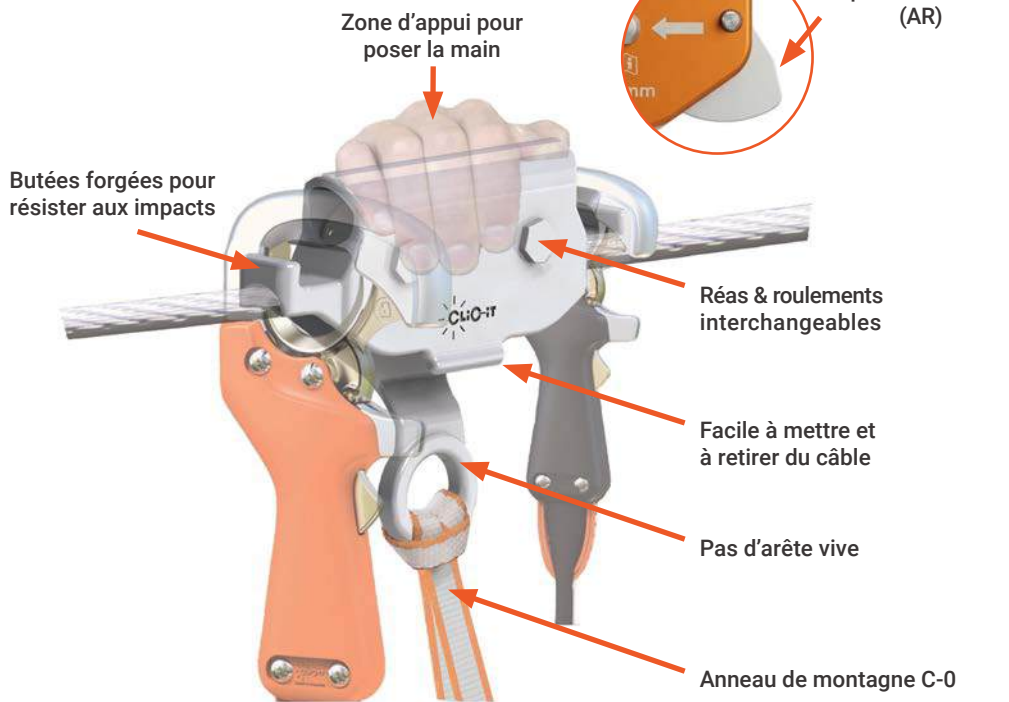
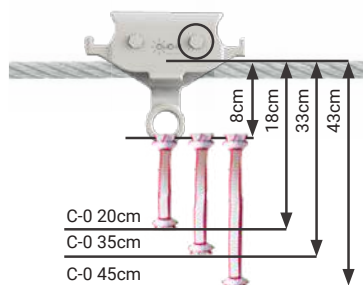

MODÈLE

RÉA

LONGUEUR MAXI TYRO

COMPATIBILITÉ



C-ZIP XTREM + C-0

RÉFÉRENCE DAS180-L*
407g



Acier

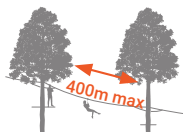

C-ZIP XTREM AR

RÉFÉRENCE DAS396AR-L*
440g



Nylon



*Produit non disponible au UK et USA

* L = longueur de l'anneau de montage C-0 (cm) // Ex : DAS180-45 pour un anneau C-0 de 45cm



C-ZIP AIR // C-ZIP SPEED

FACILE À UTILISER

- ✓ Forgée en deux parties

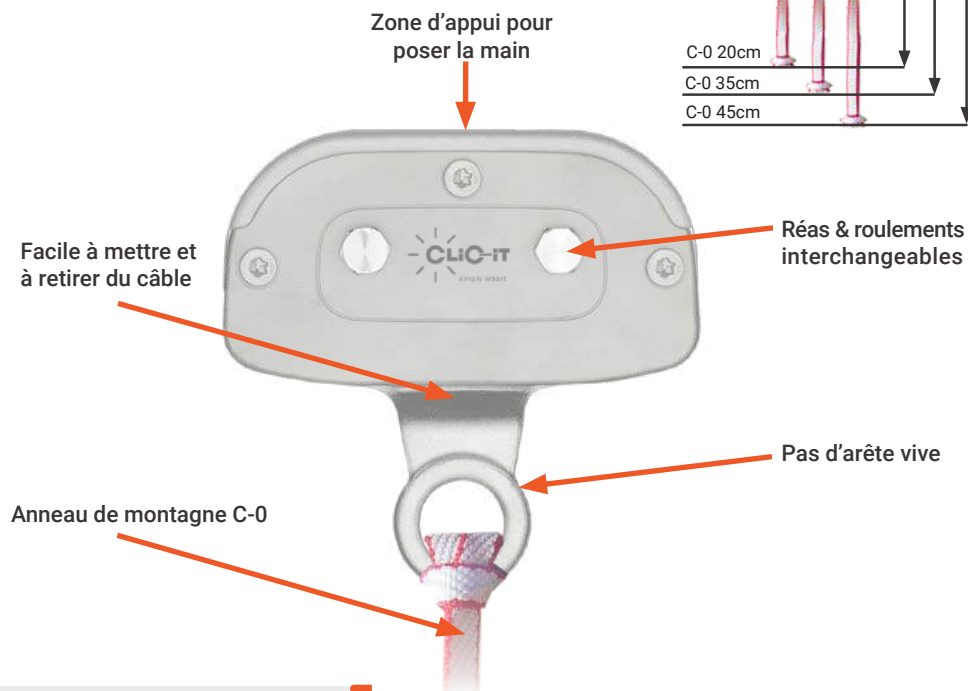
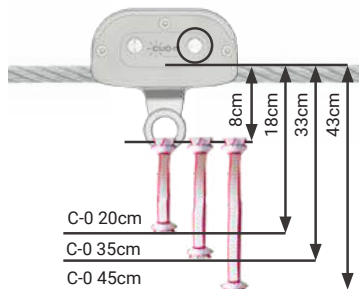

Option  (pour SPEED)
Deux roulements par réa

MODÈLE

RÉA

LONGUEUR MAXI TYRO

COMPATIBILITÉ



C-ZIP AIR + C-0
RÉFÉRENCE DAS185N-L*
465g



Nylon



C-ZIP SPEED + C-0
RÉFÉRENCE DAS185-L*
530g



Acier



* 300m max avec l'option 

* L = longueur de l'anneau de montagne C-0 (cm) // Ex : DAS185N-45 pour une poulie C-ZIP AIR avec C-0 45cm



La poulie adaptée à chacun de vos besoins

400m

Sans porte-connecteurs

Verrouillables EPI

 réas en acier
ERGONOMIQUE
ET EFFICACE

C-ZiP LOCK SPEED

La meilleure poulie du marché

Avec porte-connecteurs



C-ZiP LOCK XTREM

Verrouillables anti-retour

 réas en acier
POUR UN
MAXIMUM DE
SÉCURITÉ

C-ZiP LOCK SPEED AR



C-ZiP LOCK XTREM AR

Ouvertes

 réas en acier

ÉCONOMIQUE



C-ZiP SPEED



C-ZiP XTREM

200m

Ouvertes

 réas en nylon

ÉCONOMIQUE



C-ZiP AIR



C-ZiP XTREM AIR



C-ZiP XTREM AIR AR

La plus simple d'utilisation
et silencieuse du marché

COMPATIBILITÉ



Anneau de montagne C-0 et élingue C-1 (p.38)

Portes-matériel C-HOLDER/C-TWO (p.40)

OPTION ANODISATION

Pour milieux humides & salins
Revêtement anti-corrosion

Le harnais intégral facile à serrer et desserrer

Point de fixation ventral (bas) selon la norme EN12277 Type A: 2015 + A1:2018

+ ERGONOMIQUE

- ✓ S'adapte à la plupart des morphologies : 2 tailles disponibles

+ DURABLE

- ✓ Peu de composants et sans rembourrage
- ✓ Résistant à la corrosion
- ✓ Facile à nettoyer
- ✓ Durée de vie 10 ans
- ✓ Garantie 2 ans
- ✓ Pochette de protection textile pour l'étiquette de traçabilité

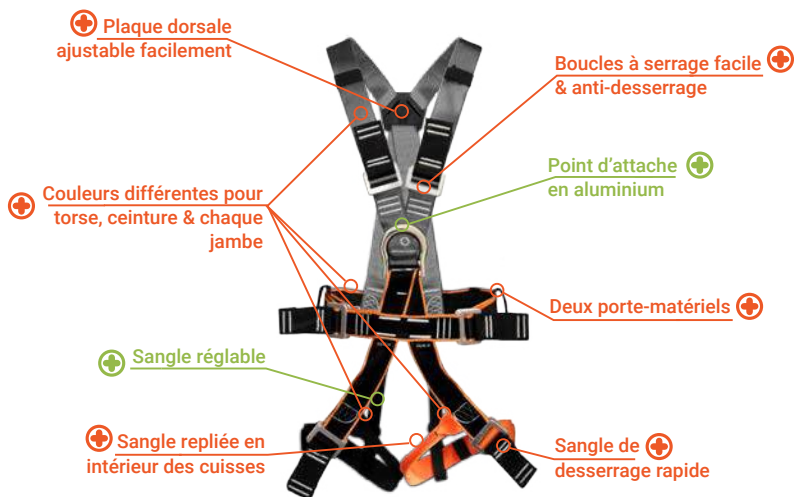

MODÈLE	RÉFÉRENCE
--------	-----------

C-BODY Grand	DAS650
--------------	--------

C-BODY Petit	DAS651
--------------	--------

COULEUR Noir/Gris

POIDS 1100g (±15g)

TAILLES GRAND (S à XL) & PETIT (40kg minimum)

IKKO

Le harnais cuissard universel



- ✓ Convient aux tailles 8 ans à XXL
- ✓ Marque CILAO

MODÈLE	RÉFÉRENCE
--------	-----------

IKKO	IKK00AUT1
------	-----------



C-PASS ZIP



C-BODY



Le système le plus sûr qui évite les collisions sur tyrolienne

- ✓ Bloque l'accès à la tyrolienne si quelqu'un est déjà engagé sur celle-ci
- ✓ Verrouillage 100% automatique et mécanique pour une fiabilité optimale
- ✓ Intégrable dans tout type d'environnement
- ✓ Ne nécessite aucune modification de vos EPI
- ✓ **Énergie autonome** (batterie rechargeable standard, 1 mois d'autonomie et rechargeable en une nuit)

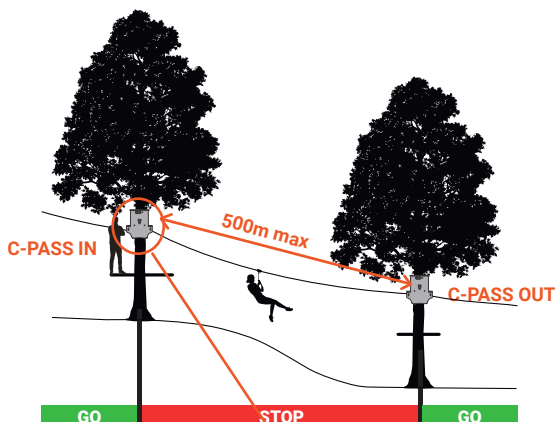

Indicateur vert qui passe au rouge si une personne est déjà engagée

Système de communication de type «RF»

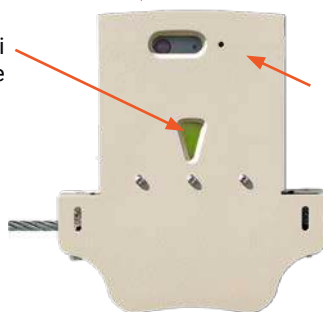

MODÈLES



C-PASS ZIP LDV CONTINUE
INTERACTIVE
RÉFÉRENCE: DAS501



OPTION (compatible tous modèles)



C-PASS ZIP LDV CONTINUE
STRUCTURELLE
RÉFÉRENCES:
DAS500
DAS502



C-PiLOT
TÉLÉCOMMANDE POUR C-PASS ZIP
RÉFÉRENCE: DAS503



C-PASS ACCESS

Évite de s'engager sur le parcours sans être attaché à la ligne de vie

- ✓ Verrouillage 100% automatique et mécanique pour une fiabilité optimale
- ✓ Facile à installer et simple d'utilisation
- ✓ Ne nécessite aucune modification de vos EPI

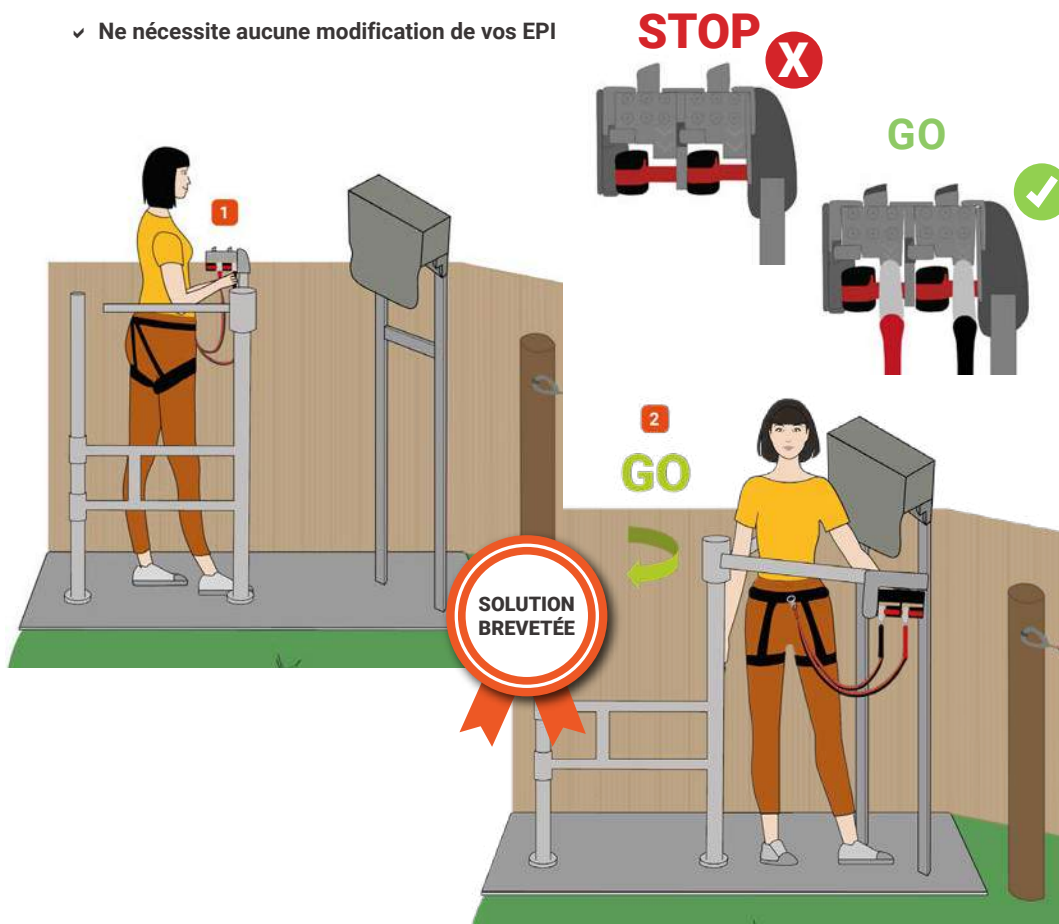

MODÈLE

RÉFÉRENCE

COMPATIBILITÉ

C-PASS ACCESS pour CLiC-iT 25

DAS510-1000-25



C-PASS ACCESS pour CLiC-iT 21

DAS510-1000-21



RODEOSTOP®



C-ZIP LOCK XTREM

RODÉOSTOP® + KIT A1

Le système antichute le plus sûr et fiable

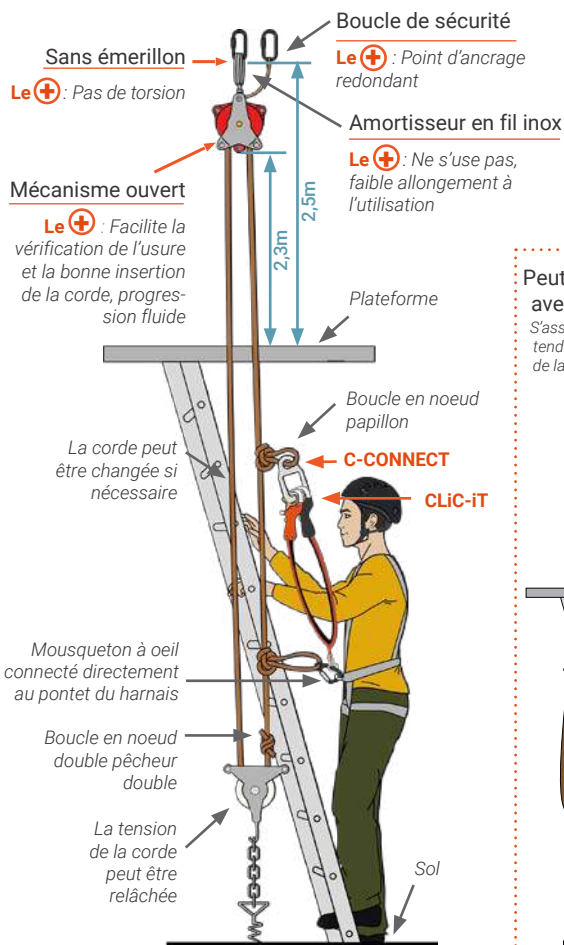

RODÉOSTOP

**ANTICHUTE À RAPPEL
AUTOMATIQUE
AVEC ABSORBEUR
D'ÉNERGIE**



✓ Sa poulie actionne le blocage instantané dans les 2 sens en cas de chute (« fonctionnement en va-et-vient »)

✓ L'appareil est équipé d'un absorbeur de choc pour stopper l'utilisateur en douceur en cas de chute

✓ Utilisation jusqu'à 35m selon la longueur du cordage

✓ Cordage recommandé : semi-statique Ø 10,5mm

✓ Grande maniabilité (compact, léger ≈1kg)

✓ L'entretien se réduit à l'envoyer en révision chaque année (pas de graissage)

✓ Norme EN360/2002 A.R.A.

Peut aussi être monté avec un contrepoids

S'assurer que le contrepoids tende toujours la corde lors de la montée de l'utilisateur

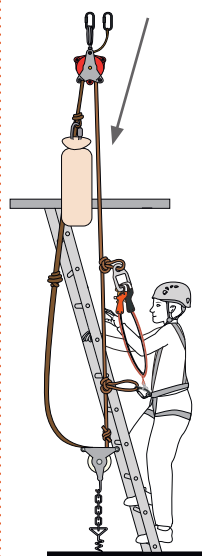

KIT A1

POULIE SANDOW, CHÂÎNE DE TENSION & CROCHET DE RÉGLAGE

✓ Rend l'utilisation continue et plus sûre car limite la hauteur de chute éventuelle (pas de mou dans la corde)

✓ Un bon réglage de la tension de la ligne verticale avec le crochet sur la chaîne en bas rend le fonctionnement du système très doux



MODÈLE	RÉFÉRENCE
RODÉOSTOP	B100
KIT A1	K-A1

C-UP + C-ABS

Bague de détection C-ZAM L+
(à commander séparément)

Câble acier
Ø 10mm à Ø 12mm

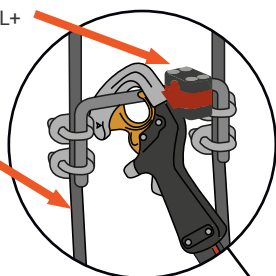

POINT D'ANCRAGE VERTICAL

C-UP



POINT D'ANCRAGE MAGNÉTIQUE VERTICAL

- ✓ Facilite la progression
- ✓ Évite de vriller les longes à la connexion
- ✓ Pas de hauteur limite
- ✓ Pas de maintenance

C-ABS



ABSORBEUR D'ÉNERGIE

- ✓ Absorbe l'énergie en cas de chute
- ✓ Conforme à la réglementation EN355-2002

À contrôler régulièrement & remplacer tous les ans

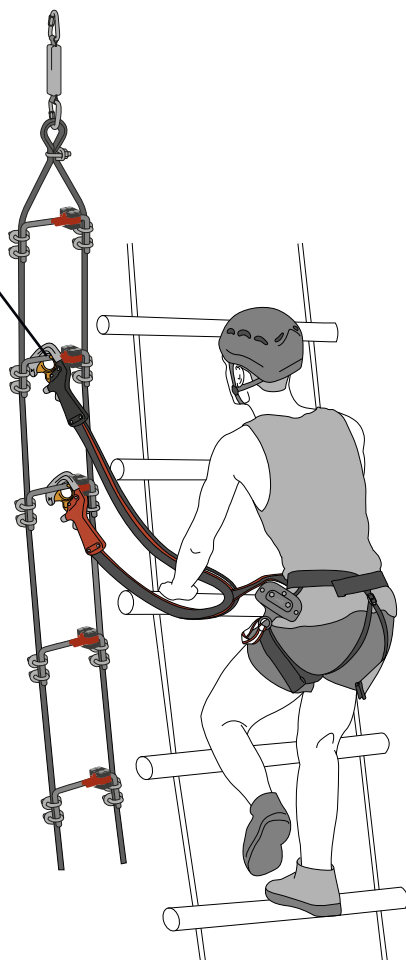

MODÈLE	RÉFÉRENCE	COMPATIBILITÉ
C-UP	DAS193	
C-ABS	DAS192	

BABO® BOLT

La solution de fixation aux arbres* tout-en-un respectueuse de la nature

+ DURABLE ET RÉSISTANT

100% Inox
Usiné en 1 seule pièce

+ COMPACT

Perçage Ø21mm
et insert M20 inox

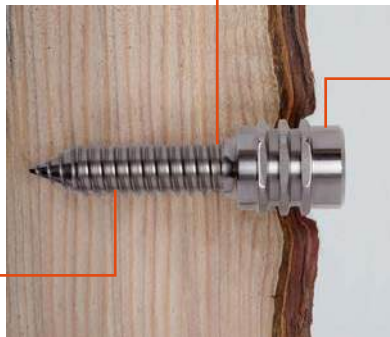

+ MAINTENANCE FACILITÉE

L'extrémité du BABO BOLT dépasse suffisamment de l'arbre pour lui permettre de croître sans avoir besoin d'intervenir en maintenance

✓ PRÉSERVE LA NATURE

Chaque modèle est destiné à une essence d'arbre pour respecter au maximum sa bonne croissance

✓ SIMPLE ET RAPIDE

Installation en quelques minutes seulement



En service depuis 2017 et validé par un expert, Andreas Detter de Tree Consult Brudi & Partner, cette solution a été développée par

plobabo
Plochingser Baumbolzen

Fabriqué en
Allemagne



✓ TOUT-EN-UN

Les deux modèles peuvent être utilisés pour les plateformes, la ligne de vie et les ateliers

⊕ Pour des arbres à partir d'un Ø25cm (pour le BABO BOLT feuillus)

⊕ Profondeur de perçage à partir de 100mm seulement



Plateforme*



Ligne de vie**



Ateliers

Résineux



Feuillus

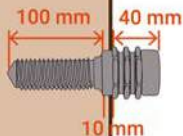
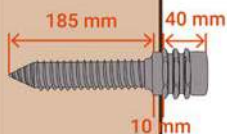

MODÈLE

RÉFÉRENCE

BABO BOLT pour résineux

MBUA50NH160_2.0

BABO BOLT pour feuillus

MBUA50_2.0

BABY BOLT

+ PERÇAGE OPTIMISÉ ET OUTILLAGE MINIMUM

Perçage Ø4mm
et profondeur 40mm

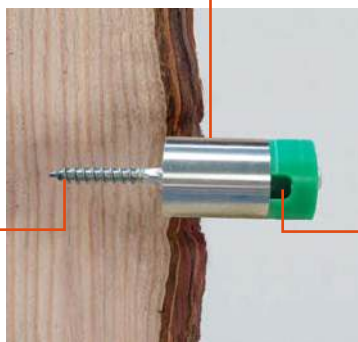

+ DURABLE ET RÉSISTANT

100% Inox

+ COMPACT

Pour câbles
Ø10mm et Ø12mm

✓ PROTÈGE L'ARBRE

Évite le frottement du système de sécurité contre l'écorce de l'arbre

✓ BACK-UP / REDONDANCE

Du câble de ligne de vie

✓ ÉCARTER - MAINTENIR - RIGIDIFIER

Le câble intermédiaire de ligne de vie

+ Installation rapide : 2 minutes seulement sans rajout de quincaillerie

+ Compatibilité avec tous nos systèmes de sécurité



Bague
C-ZAM CLiC-iT



Positionneur
CLiC-iT RiDER



Positionneur
CLiC-iT EASY

MODÈLE

BABY BOLT Ø10mm

BABY BOLT Ø12mm

RÉFÉRENCE

SK10SSGK

DAS705



GABARIT DE MONTAGE DE PLATEFORMES



- ⊕ Gain de temps
- ⊕ Installation possible par un seul technicien



DEUX MODÈLES

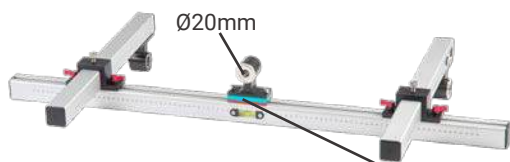

Ø20mm

3 bras



4 bras



Livré avec sa mallette de protection

✓ **RÉGLABLE**

s'adapte parfaitement à la taille des rondins de Ø10cm à 14cm grâce aux cales incluses avec chaque gabarit



ÉQUIPEMENTS INDIVIDUELS

Émerillon ouvrable C-8+ Maillon rapide

Permettent d'attacher le CLiC-iT
au harnais



C8+



MAILLON RAPIDE

C-HOLDER & C-TWO

Permettent de porter le matériel
CLiC-iT



C-HOLDER



C-TWO

Anneau de montagne C-0 Élingue C-1

Permettent d'attacher les poulies
C-ZiP, le CLiC'N'ZiP & le CLiC-iT
au harnais



C-0



C-1



ANNEAU DE MONTAGNE / ÉLINGUE

PERMETTENT DE RALLONGER, SI NÉCESSAIRE, LE SYSTÈME CLIC-IT POUR ATTEINDRE LA HAUTEUR DE LA LIGNE DE VIE

Conforme à la réglementation :
EN 566: 2006, 22kN

ANNEAU DE MONTAGNE C-0



ÉLINGUE C-1



ÉMERILLONS

PERMETTENT UNE ROTATION LIBRE ÉVITANT LES VRILLES DE LA LONGE

Émerillon C-8

CE 24kN



Émerillon ouvrable C-8+

C-8+

CE 25kN



MAILLON RAPIDE

MATÉRIAU
Acier inoxydable

CE 45kN

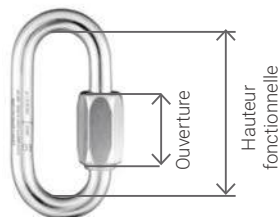

MODÈLE	RÉFÉRENCE	LONGUEURS DISPONIBLES	HAUTEUR FONCTIONNELLE	OUVERTURE	POIDS
ANNEAU C-0	DAS060-L*	20cm - 27cm 35cm - 45cm			
ÉLINGUE C-1	DAS060EL-CIL-L*	55cm - 70cm 90cm - 110cm			
C-8	DAS070				
C-8+	DAS132		57mm	13mm	115g
MAILLON RAPIDE	MRNI07.0		51mm	8.5mm	52g

*L = Longueur de l'anneau de montage ou de l'élingue (cm)
Exemple : DAS060EL-CIL-55 pour une élingue C-1 de 55cm





C-3+



C-TWO

AUTRES ACCESSOIRES

C-HOLDER

PORTE-MATÉRIEL C-ZIP, RIDER ET CLIC'N'ZIP

- ✓ La poulie est facile à placer & à retirer du baudrier
- ✓ S'adapte à tout type de baudrier
- ✓ Limite les risques d'accrochage de la poulie
- ✓ Évite que la poulie reste fixée sur le porte-matériel pendant la tyrolienne

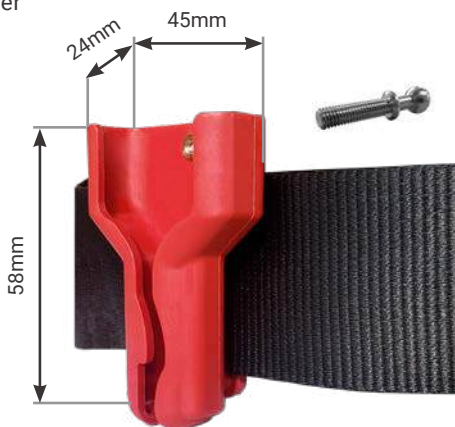
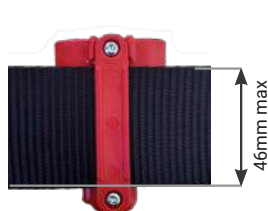

C-TWO

PORTE-MATÉRIEL

- ✓ Permet de porter les connecteurs ou la poulie C-ZiP sur le côté du baudrier entre les parcours
- ✓ Évite que les connecteurs ne traînent au sol
- ✓ Se fixe facilement sur le baudrier



MODÈLE	RÉFÉRENCE	COMPATIBILITÉ
C-TWO	DAS046	
C-HOLDER	DAS355	

• Position du C-HOLDER sur la poulie

— Les produits déjà en circulation et nécessitant une adaptation doivent être actualisés par CLIC-IT



ÉQUIPEMENTS DE PARC

MONKEY HARDWARE

Prise d'escalade pour arbre



C-CONNECT

Pour l'accrochage du matériel CLiC-iT sur des éléments d'atelier non ferromagnétiques



C-STOP

Butée mécanique anti-retour agissant comme un arrêt lors d'une chute



PANNEAUX DE BRIEFING



BAGUES C-ZAM

Bagues magnétiques pour la détection d'ancrage des connecteurs CLiC-iT



C-RACK

Portant pour longues CLiC-iT



C-OFF

Permet de retirer les deux connecteurs de la ligne de vie



C-ZAM L+

BAGUES MAGNÉTIQUES PERMETTANT LA DÉTECTION D'ANCRAGE DES CONNECTEURS CLiC-iT



Détection d'ancrage encore plus facile avec une zone de connexion optimisée

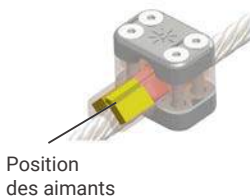

5 couleurs disponibles :

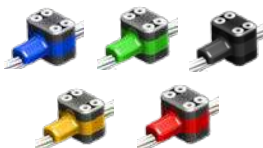

EN +

C-ZAM RESCUE BAGUE D'EVACUATION



- ✓ Permet d'avoir toujours une bague C-ZAM à portée de main en cas d'évacuation
- ✓ S'accroche à la ceinture, au harnais ou en porte-clé

C-ZAM RiDER

BAGUE MAGNÉTIQUE PERMETTANT LA DÉTECTION D'ANCRAGE DES CONNECTEURS CLiC-iT, COMPATIBLE AVEC LE CLiC-iT RiDER

- ✓ Permet d'utiliser le CLiC-iT et le CLiC-iT RiDER sur le même parcours
--> Les adultes peuvent accompagner les enfants sans changer d'équipement
- ✓ Le participant peut aller vers la droite ou vers la gauche de la bague une fois connecté

5 couleurs disponibles :

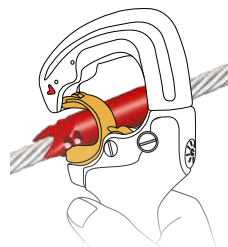
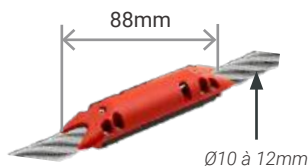

MODÈLE	RÉFÉRENCE	COMPATIBILITÉ
C-ZAM L+	DAS148C*	
C-ZAM RiDER	DAS451C*	
C-ZAM RESCUE	DAS194	

*C : Couleur R = Rouge ; B = Bleu ; V = Vert ; J = Jaune ; N = Noir / Exemple : DAS451V pour une bague C-ZAM verte



C-CONNECT

POINTS D'ANCRAGE

Permettent l'accrochage des connecteurs sur des éléments d'atelier non ferromagnétiques
(avec bague C-ZAM L+ pour les modèles 25 et CLiC'N'ZIP - à commander séparément)



C-CONNECT 25

- ✓ En fil d'acier cataphorèse Ø12
- ✓ Briefing simplifié, l'utilisateur se connecte uniquement sur les bagues C-ZAM L+
- ✓ Une fois le premier connecteur CLiC-iT fixé, il glisse naturellement pour rendre accessible la bague au deuxième connecteur

CE 25kN



C-CONNECT CLiC'N'ZIP

- ✓ En fil d'acier cataphorèse Ø12

15kN







C-CONNECT V2 ET V2+

- ✓ En aluminium forgé
- ✓ Idéal pour les ateliers de type « Saut de Tarzan » et sur les antichutes à rappel automatique

CE 20kN

C-CONNECT V2 C-CONNECT V2+

MODÈLE	RÉFÉRENCE	POIDS	COMPATIBILITÉ
C-CONNECT 25	DAS346	490g (sans bague)	
C-CONNECT CLiC'N'ZIP	DAS184	450g (sans bague)	
C-CONNECT V2	DAS170	135g	
C-CONNECT V2+	DAS175	140g	

BAGUE C-ZAM L+

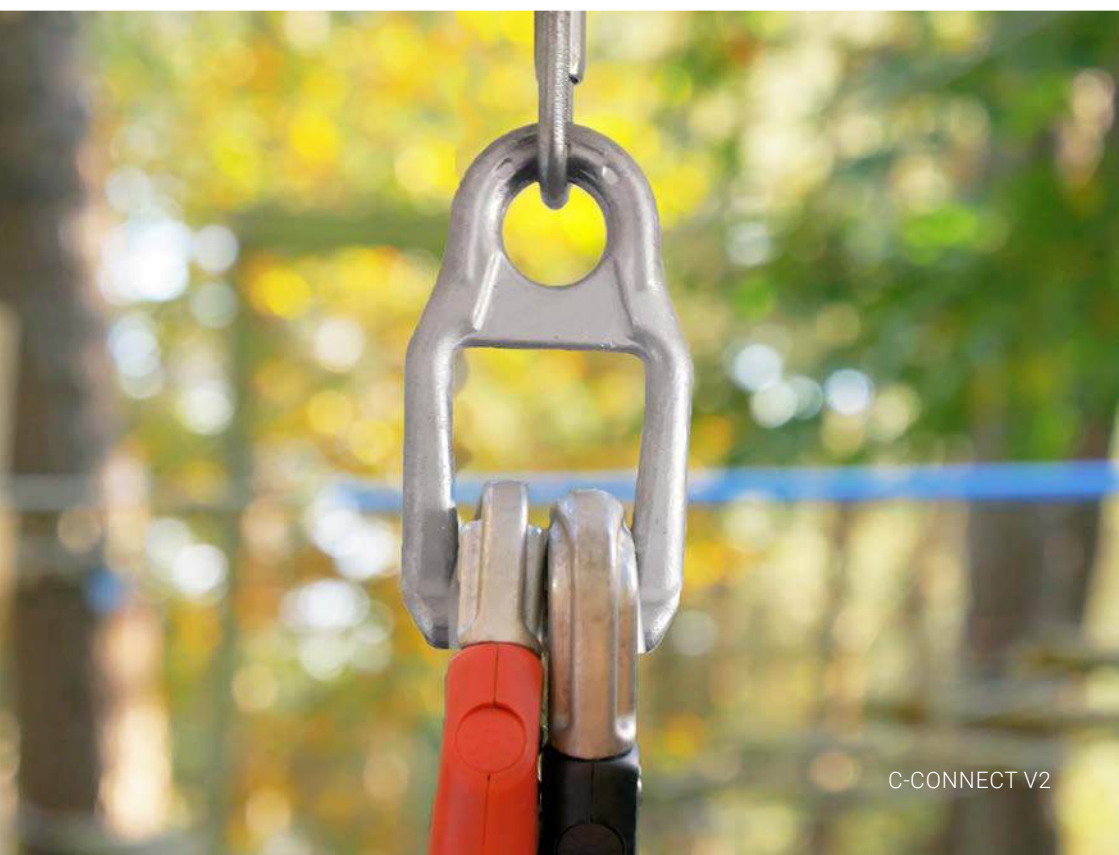

C-CONNECT V2

AUTRES ÉLÉMENTS DU PARCOURS

C-OFF

SORTIE DE PARCOURS

- ✓ Permet de retirer les deux connecteurs de la ligne de vie à l'entrée et à la sortie d'un parcours
- ✓ Accessoire à installer sur la ligne de vie uniquement au sol



C-STOP

BUTÉE MÉCANIQUE ANTI-RETOUR

- ✓ Permet le passage des connecteurs CLIC-iT dans le sens du parcours tout en servant d'arrêt lors d'une chute
- ✓ S'installe sur parcours en pente ayant un angle de 35° maximum



MODÈLE	RÉFÉRENCE	COMPATIBILITÉ
C-OFF	DAS044	
C-STOP	DAS075	

MONKEY HARDWARE®



SUPPORT «MONKEY» & PRISE «CAMP»

Prise d'escalade facile à fixer sur arbre et à transporter

- ✓ Prise pour les mains et les pieds
- ✓ Hauteur d'escalade : environ 11m
- ✓ Convient aux enfants et débutants
- ✓ Résistant aux intempéries
- ✓ Certifié DIN EN 12572-3 & EN 1176.1

SANGLE DE FIXATION

Sangle de fixation à cliquet en acier avec système de blocage intégré

- ✓ Serrage évolutif des sangles pour respecter la croissance de l'arbre support
- ✓ Fixation et réglages faciles
- ✓ Sécurité optimale
- ✓ Résistant aux UV pour un usage durable sur les arbres
- ✓ Certifié DIN EN 9001:2000 & ISO/TS 16949/2002

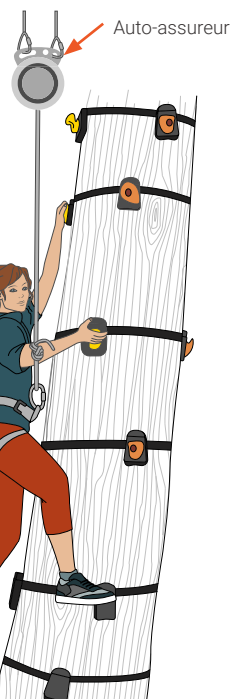

PACK «CAMP»

- ✓ 27 supports «Monkey»
- ✓ 27 sangles à cliquets de 3,2m
- ✓ 25 prises Camp
- ✓ 25 vis à filet M10
- ✓ 1 clé Allen de 6mm
- ✓ 1 sac de transport



PACK EXTENSION «MAXICAMP»

- ✓ 25 supports «Monkey»
- ✓ 25 prises MaxiCamp
- ✓ 25 vis à filet M10
- ✓ 1 clé Allen de 6mm
- ✓ 1 sac de transport



MODÈLE

RÉFÉRENCE

PACK «CAMP»

1410322-J

PACK «MAXICAMP»

1411000-O



C-RACK

PORTANT DE STOCKAGE DES LONGES



OPTION

Roues gonflables

Pour terrains instables

✓ Permet de stocker 80 longes CLiC-iT en préservant les câbles de commande des longes

✓ Conception 100% acier inoxydable



Stockage
des longes



MODÈLE

RÉFÉRENCE

COMPATIBILITÉ

C-RACK

DAS280

C-RACK + Option

DAS287



PANNEAUX DE BRIEFING

- ✓ Série de 8 panneaux de briefing multilingues expliquant le fonctionnement du matériel CLiC-iT ADVENTURE (modèle 25)



MATÉRIAU

Aluminium Dibond

Résistant à la corrosion, aux UV et aux chocs

DAS432-1LG*
«Présentation du CLiC-iT»



DAS432-2
«Manœuvres interdites»



DAS42-3
«Fixer un connecteur»



DAS432-4
«S'engager sur une ligne de vie»

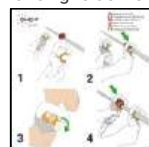

DAS432-5
«Ouvrir un connecteur»

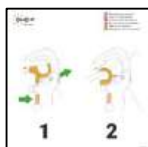

DAS432-6
«Sortir de la ligne de vie»



DAS432-7
«Se connecter à un C-CONNECT»



DAS432-8
«Utiliser une poulie C-ZIP XTREM»



DAS432-9
«Utiliser une poulie»



OU

MODÈLE

RÉFÉRENCE

COMPATIBILITÉ

PACK PANNEAUX - C-ZIP XTREM

DAS430-LG*

PACK PANNEAUX - AUTRES POULIES

DAS431-LG*

PANNEAU INDIVIDUEL

DAS432-N**



*LG = Langue souhaitée (FR/EN/DE/ES/IT) **N = Numéro du panneau



CLIC-IT® PRO 60

E.P.I. À PROTECTION CONTINUE

EPI de catégorie 3 conforme aux normes :

EN354 (longes) - EN362 (connecteurs)

EN355 (absorbeur d'énergie)

CONVIENT POUR :

- ✓ Échafaudage
- ✓ Pylône/cornière
- ✓ Échelle/mât
- ✓ Points d'ancrage
- ✓ Câble
- ✓ Sangle/corde



Quand on ouvre l'un des deux connecteurs, l'autre se verrouille automatiquement

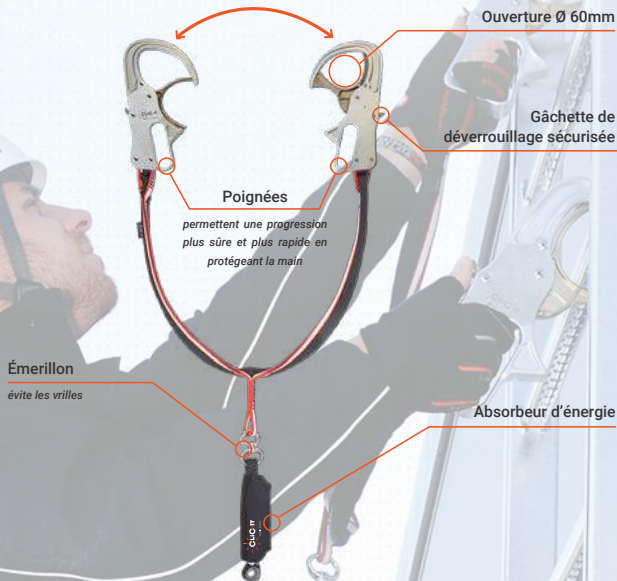

↑ DÉCOUVREZ ÉGALEMENT ↓

C-RACK OZON

ARMOIRE DE DÉSINFECTATION À L'OZONE GAZEUX

Solution simple, rapide et efficace pour désinfecter tout type de matériel. Garantie sans risque pour le matériel comme pour l'opérateur. Le générateur d'ozone diffuse le gaz dans l'armoire selon le seuil recommandé pour une désinfection parfaite et naturelle.

→ **AUTOMATIQUE** : Appuyez simplement sur un bouton pour lancer automatiquement le processus de désinfection et verrouiller de manière sécurisée le système

→ **RAPIDE** : Permet la désinfection du matériel, outillage & équipement sans nécessiter de séchage

→ **PRODUIT SUR PLACE & À LA DEMANDE** : L'ozone est extrait de l'air ambiant pour être concentré dans l'armoire sans besoin d'autre apport



NOS LOCAUX





CONTACT



CLiC-it - SARL DEHONDT
5 rue des Terres (Cellule 7)
51420 CERNAY-LÈS-REIMS
FRANCE



+33 3 26 47 11 34



contact@clic-it.eu

www.clic-it.eu



**CLiC-iT vous souhaite
une excellente saison
en toute sécurité !**



www.clic-it.eu

