



# CLiC-iT RiDER Pulley // Poulie

*CONTINUOUS BELAY SYSTEM*

*LIGNE DE VIE CONTINUE*



# 1

## DESCRIPTION



Ref: **DAS436**

Patented // Certifié

Ø12mm



**SARL DEHONDT // CLiC-iT**  
5 rue des Terres (Cellule 7)  
51420 Cernay-Lès-Reims (France)

Mobile connection device for  
adventure park // Dispositif de  
connexion mobile pour parc aventure

**EN 17109:2020**  
Safety Class E - Classe  
de sécurité E



**Technical Specifications**  
Spécifications techniques

**Dimensions**  
120x123x40(mm)

**Max. Vertical Load**  
Charge max. verticale  
20 kN

**Material // Matériel**  
Aluminium

**Weight // Poids**  
600g

**Aperture in unlocking position**  
Ouverture en position de déverrouillage  
18mm

**Aperture in locking position**  
Ouverture en position de verrouillage  
7,5-8mm

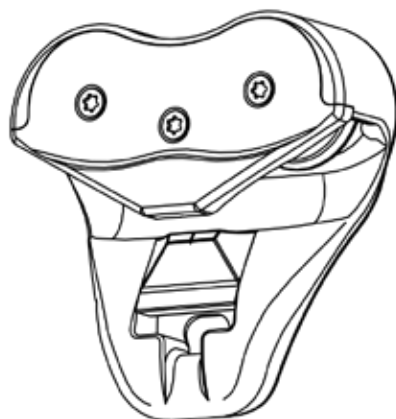

www.clic-it.eu



PPE checking  
Vérification des EPI



Other languages  
Autres langues



UE conformity check  
Vérification de la déclaration UE

EU declaration of conformity are available at // Déclaration UE de conformité du produit est accessible sur [www.clic-it.eu](http://www.clic-it.eu)

### WARNING // ATTENTION

- The activities involving the use of this product are dangerous by nature  
*Les activités impliquant l'utilisation de ces produits sont par nature dangereuses*
- Before using this product, these instructions should be read and clearly understood  
*Avant d'utiliser le produit, ces instructions doivent être lues et clairement comprises*
- These user's instructions contain important information, and an inspection card  
*Ces notices d'utilisation contiennent des informations importantes et une preuve d'inspection*
- You are responsible for your own actions and decisions  
*Vous êtes responsables de vos propres actions et décisions*
- The instructions should be kept with the product during its whole lifetime  
*La notice doit être conservée avec le produit pendant sa durée de vie*



100%

# 2

## COMPONENTS // COMPOSANTS

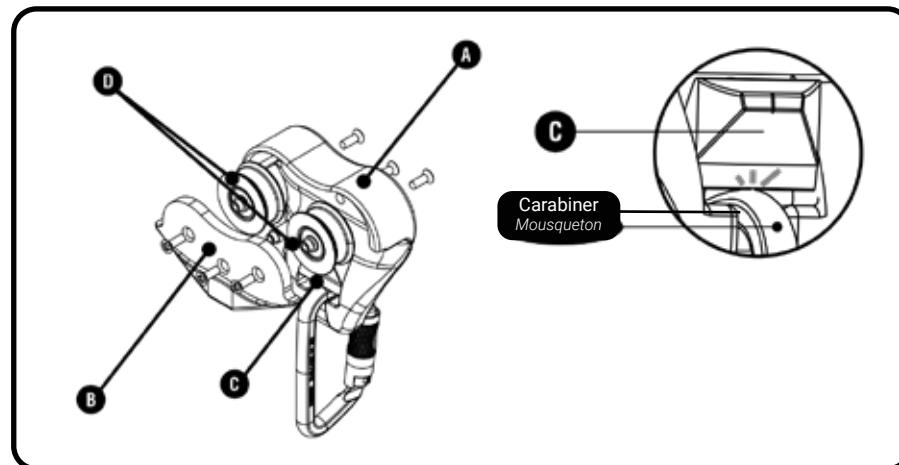

# 3

## COMPATIBILITY // COMPATIBILITÉ

**CLiC-iT RiDER Pulley + Carabiner**  
Poulie CLiC-iT RiDER + Mousqueton



Pin-Lock  
Carabiner // Mousqueton

**CLiC-iT RiDER Pulley + Lanyard**  
Poulie CLiC-iT RiDER + Longe



Use only with CLiC-iT RiDER Continuous Belay System components  
(anchors...) // Utiliser uniquement avec les composants LIGNE DE VIE  
CONTINUE CLiC-iT RiDER (ancrages, ...)



Refer to your lanyard manual to  
properly connect to the carabiner  
and the harness // Reportez-vous  
à la notice d'utilisation de la longe  
pour connecter correctement le  
mousqueton au harnais

**Stockage sur harnais**  
Storage on harness

**CLiC-iT RiDER Pulley + C-HOLDER**  
Poulie CLiC-iT RiDER + C-HOLDER



# 4

## INSTALLATION

### Procedure for opening a Pin-Lock carabiner

Procédure d'ouverture d'un mousqueton Pin-Lock



### Installing the pulley on the safety line

Installation de la poulie sur la ligne de vie

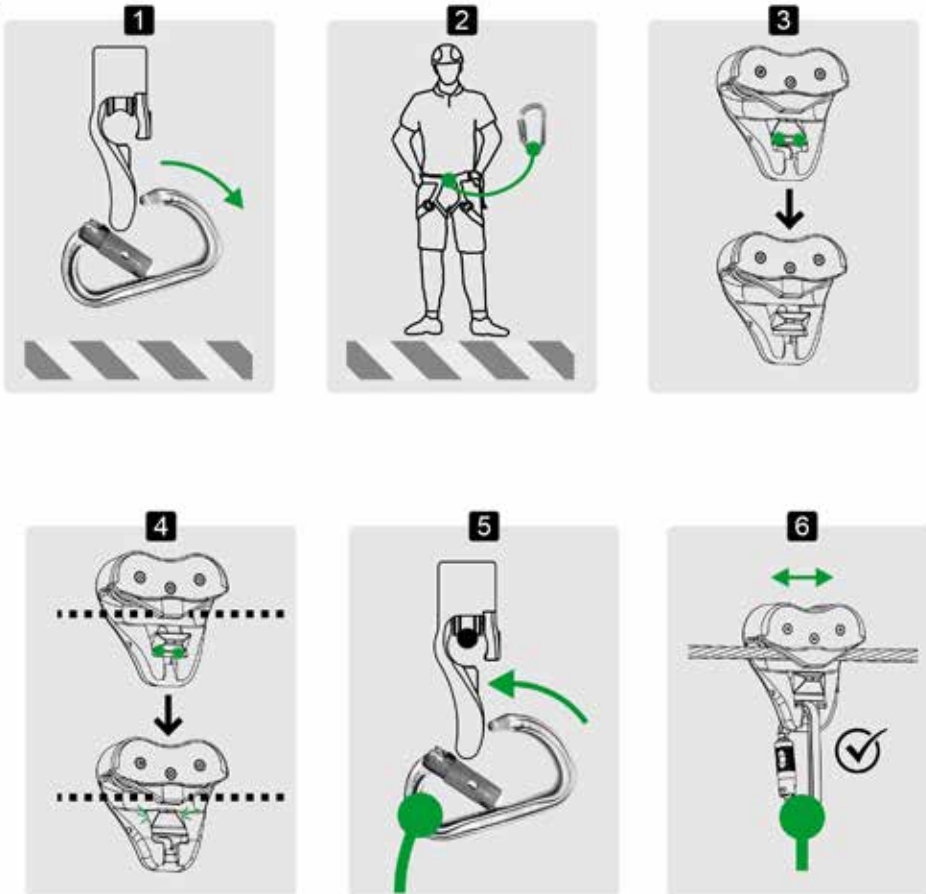

### Carabiner orientation

Orientation du mousqueton

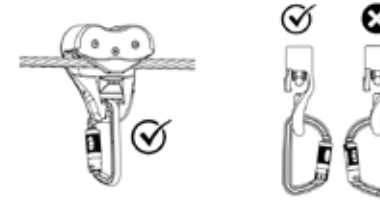

# 5

## INSPECTION

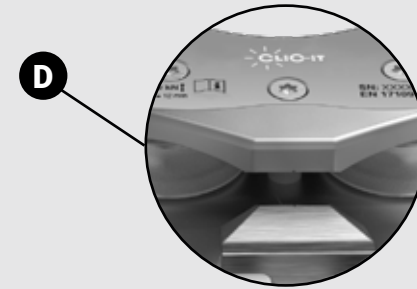

(1) Wheels inspection // Inspection des roues

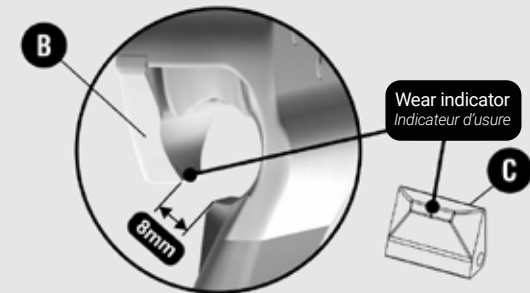

(2) Wear inspection // Inspection de l'usure

# 6 PRECAUTIONS

## General usage precautions

Précautions générales d'utilisation

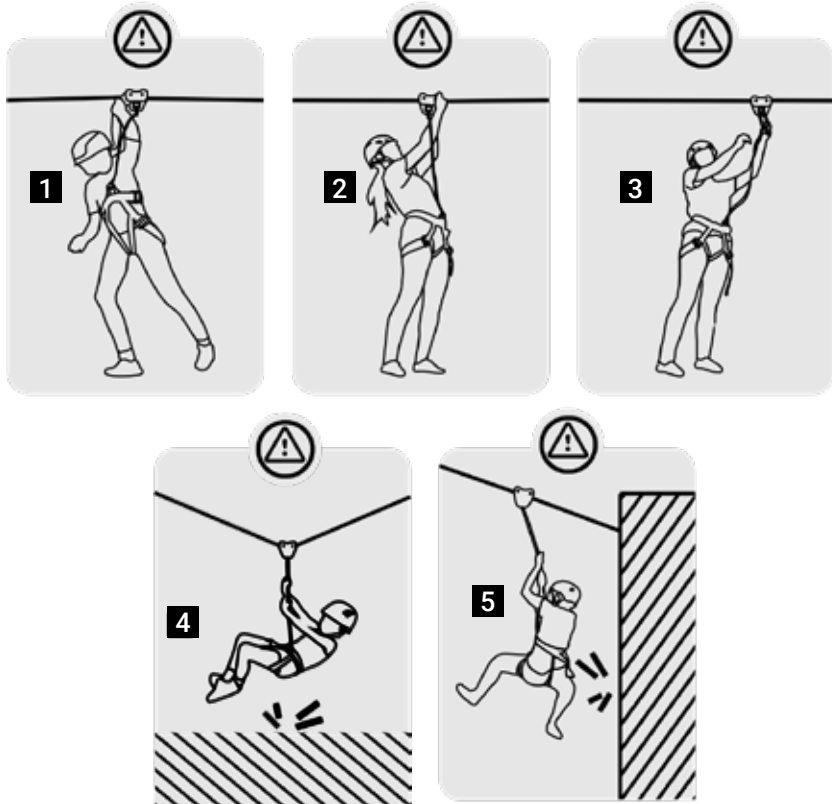

## Precautions in ziplines // Précautions sur tyrolienne

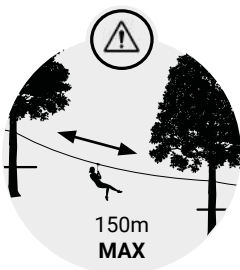

# 7 TRACEABILITY & MARKING

TRACABILITÉ & MARQUAGE

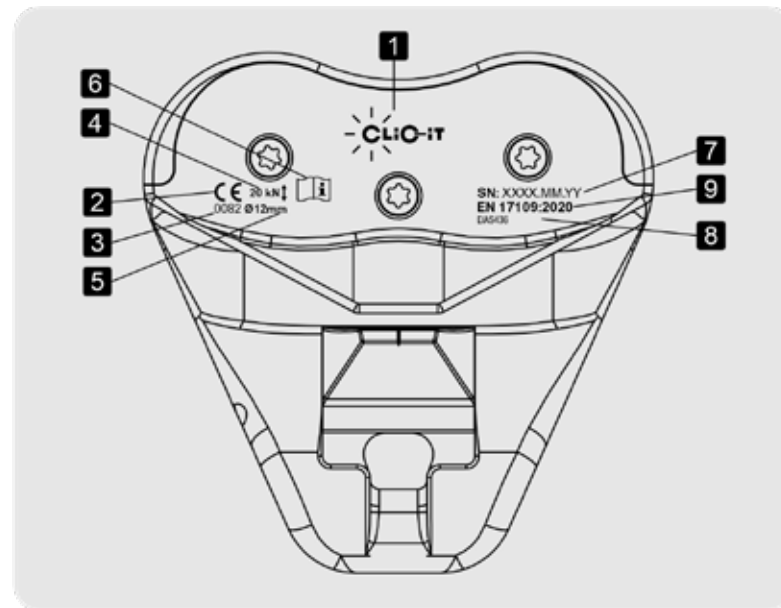

# 8 FURTHER INFORMATION

INFORMATIONS COMPLÉMENTAIRES

### A Lifetime - Durée de vie

∞ unlimited - illimité

### E Saline Environments

Environnement salin  
 avoid long exposure  
 Eviter les expositions longues

### B Acceptable Temperature

Température acceptable  
 +80°C  
 -40°C

### F Storage - Transport

Stockage - Transport  
 +30°C  
 -10°C

### C Precautions for use

Précautions d'usage  
 etc...

### G Maintenance

PPE checking  
 Vérification des EPI

### D Cleaning - Nettoyage

dry cleaning  
 séchage à sec

### H Modifications - Repairs

Modifications - Réparations  
 → CLIC-iT support  
[www.clic-it.eu](http://www.clic-it.eu)

These instructions explain how to correctly use this product.

You are responsible for heeding each warning and using your equipment correctly.

Any misuse of this product will create additional dangers. Contact CLiC-iT if you have any doubt or difficulty understanding these instructions.

The selection of your system's components (lanyards, connectors, harnesses), as well as their assembly and installation, must be done by competent persons to be suitable for the adventure park where they will be used.

## 1. Description

This product is a Personal Protection Equipment designed for leisure activities at heights (high rope adventure parks) as per standard EN17109:2020.

CLiC-iT RiDER Pulley is an MCD (mobile connection device) designed to prevent risk of fall from height, and operate along an CLiC-iT RiDER safetyline regarding the recommendation of the PPE 2016/425. Its main functions are to assure the user to the lifeline and to provide a continuous movement through it.

This product must not be pushed beyond its limits, nor be used for any purpose other than that for which it is designed.

This PPE is controlled by APAVE SUD EUROPE CS 60193 - 13322, MARSEILLE CEDEX 16, France. CE number 0082.

Unique model.

**Equipment identification:** CLiC-iT reference: DAS436

**Symbols used.** Inform you of:

- ❶ product specific manual consultation
- ❷ some potential dangers related to the use of the product
- ❸ visual checks
- ❹ control points

(1) Safety line cable: This product is designed to be used exclusively on Ø12mm lifelines, made of galvanized steel cable, type 7x19, steel core, compacted. Do not use any other type of cable. This product must not be used on other type of safety line.

**Related documents.** (1) PPE Checking, (2) Manuals in other languages, (3) UE conformity check.

### WARNING

**Activities involving the use of this equipment are inherently dangerous. You are responsible for your own actions, decisions and safety. Failure to heed any of these warnings may result in severe injury or death.**

This product must only be used by competent and responsible persons, or those placed under the direct and visual control of a competent and responsible person. You are responsible for your actions, your decisions and your safety and you assume the consequences of same. If you are not able, or not in a position to assume this responsibility, or if you do not fully understand the Instructions for Use, do not use this equipment.

## 2. Components

A. Movement system B. Locking system C. Carabiner housing

## 3. Compatibility

**3.1 Carabiner.** Use this product in conjunction with a Pin Lock type carabiner to guarantee a category E equipment (device that is permanently attached during operation and can only be opened with a tool).

Read carefully the user manual of the carabiner.

**3.2 Lanyard.** EN12277+A1 harness are recommended. EN17109 lanyards are recommended for connection to the harness. The connection of the lanyard to the carabiner and the harness must not be removable (a lark's foot connection is considered as nonopenable). Consult your lanyard manual to connect to the carabiner and harness.

Define the length of the lanyard in accordance to the height of the safety line and the size of the person.

## 4. Installation

### 4.1 Procedure for opening a Pin-Lock carabiner

❶ Initially the carabiner is locked, ❷ Use a pin tool to press the carabiner button. Your carabiner can operate with a special pin, refer to the instructions of your carabiner, ❸ Make a clockwise turn on the lock cylinder of the carabiner, ❹ keeping the previous operation, proceed with the opening of the carabiner, ❺ Once the effort is withdrawn, the carabiner automatically returns to its locking position.

### 4.2 Installing the product on the safety line

❶ Make sure you are in a safe position on the floor and disconnect the carabiner from CLiC-iT RiDER Pulley in case it is connected ❷ Before connecting the MCD to the safetyline you must have your lanyard properly connected to the harness and your carabiner properly connected to the lanyard too (see respective manuals) ❸ Unlock the MCD by pressing with both thumbs on the bottom of the **Locking Cam** (part C) - ❹ Insert the MCD on a straight portion of compatible cable. Be sure to hang the MCD with the opening side facing the anchors of the rope course. Close the Locking Cam until it magnetically locks - ❺ Insert the carabiner according to the orientation shown on picture ❻ Adjust the length of the lanyard and move the MCD along the cable to check the correct operation.

## 5. Inspection

Before each use, make sure the product (CLiC-iT RiDER pulley, Pinlock carabiner, lanyard) is in good condition.

For the CLiC-iT RiDER pulley, please refer to the checkpoints described in the PPE checklist.

For the Pinlock carabiner and lanyard, please refer to the inspection instructions/procedures for these items.

In addition to routine checks before each use, PPE should regularly undergo a thorough check by a competent person.

CLiC-iT recommends a check every year, after each maintenance operation carried out on the longe and after any exceptional event in the product's life.

For any non-conformity, contact CLiC-iT for replacement or repair. Only **B**, **C** and **D** parts can be replaced, and only by the manufacturer.

## 5.1 Movement system inspection

Correct state of the rollers is checked by moving the product through the safety line cable.

Sheaves have a high service life, just need a visual inspection.

In case the movement is not correct, sheaves must be replaced.

Please contact the Technical Service to request a replacement of part **D**.

## 5.2 Locking system inspection

Parts **B** and **C**, must be inspected after a user falls or after approximate use by 1000 users. The open area of the channel where the cable is hosted is **7,5-8mm** between parallel faces of parts. **B** and **C** parts incorporate a **0.5mm** depth slot to control the wear produced with use.

Both parts should be replaced when you cannot clearly see any wear indicator.

Please contact the Technical Service to request a replacement of parts **B** and/or **C**.

## 6. Precautions

The list of recommendations stated here is only to be used as a general guideline to limit the risks involved with the use of the product. This guideline is by no means exhaustive. It should be taken into consideration and validated by park builders and users. It is the responsibility of all involved parties to minimize the inherent risks involved in the use of the product.

This list is not exhaustive with the practice of the ropes course. Take into consideration that among other risks, a neck entrapment, or a trauma to the larynx are part of the risks inherent in this activity.

### 6.1 General usage precautions

❶ Caution with possible tangling of MCD rollers with the participant's hair. It is recommended to wear helmet and properly tie the hair

❷ Possible trapping of the fingers or possible bumps with the wire. We recommend the use of gloves ❸ The lanyard must not be too loose or too short, so that it allows the correct passage of the product through the anchoring and allows easily movement throw games, but does not allow fall. Properly adjust lanyard height before starting the game. Maximum height of fall must not exceed 0.3 to 0.4m ❹ Attention. Check the cable elongation and the distance to the ground. Please check throughout the course, according to the lengths of lanyards defined, that in the event of a fall, there is no risk of collision with the ground or other elements of the course, in accordance with the recommendations of standard EN15567-1 ❺ Attention. Check the cable slope and arrival speed.

### 6.2 Precautions on sloping safetylines, or ziplines

❶ The maximum weight allowed for zip lines is 120kg ❷ The maximum length of zip line allowed to use the product is 150m ❸ This device is designed and limited to use on ziplines as scope of rope courses activities

## 7. Traceability and marking

❶ Manufacturers

❷ Compliance with EU Regulation 2016/425

❸ Number of the body in charge of equipment manufacturing control: APAVE SUDEUROPE SAS. CS60193- 13322 Marseille Cedex 16 France. Notified body involved in the EU type examination and in charge of equipment certification: APAVE SUDEUROPE SAS (0082)

❹ **20kN:** Minimum static resistance of the product in vertical direction, guaranteed at the time of production and validated during UE check

❺ Safety line compatibility. Diameter of the cable

❻ Carefully read the notice before using the product

❼ Individual product identification number. SN: XXXX.MM.YY (XXXX: unique identifier number - MM: manufacturing month - YY: manufacturing year)

❽ Reference of the product. CLiC-iT reference: DAS-436

❾ Standard EN 17109:2020

## 8. Further information

### When to retire your equipment.

WARNING. an exceptional event can lead you to retire a product after only one use, depending on the type and intensity of usage and the environment of usage. A product shall be discarded in a park when:

Has suffered a fall or considerable effort and its functionality is compromised

The result of the product inspections was not satisfactory

You doubt its reliability

You do not know the complete history of use

When its use is obsolete (legislative evolution, normative, technical or incompatibility with other equipment, etc.)

**A. Lifetime.** unlimited **B. Acceptable Temperature.** Use temperature between -30°C and +50°C **C. Precautions for use.** Any contact with chemical product could alter the resistance and integrity of the product. Damp equipment, or which has frozen up, may not operate properly **D. Cleaning.** Don't clean the product with soap or water. To remove dirt from the MCD use air or a damp cloth **E. Saline - Environments.** Avoid exposure of the product in saline environments **F. Storage - Transport.** After use in wet weather, dry the product with a soft cloth, and store it in a dry and ventilated place **G. Maintenance.** The product does not need to be lubricated. Consult PPE Checking file for maintenance **H. Modifications - Repairs.** These products must be thoroughly checked annually by a qualified professional with a prior written certification from SARL DEHONDT. It is forbidden to modify or repair these products yourself without prior training and written authorisation from SARL DEHONDT.

### GUARANTEE

Manufacturer offers warranty for 2 years against any material or manufacturing defect. Normal wear, early oxidation by saline environment, modifications, incorrect storage, negligence and uses for which this product is not intended are excluded.

### RESPONSABILITY

DEHONDT SARL are not liable for direct, indirect, accidental or any other consequences occurring or due to the use of its products. DEHONDT SARL waive any responsibility if the storage, transport, use, maintenance and cleaning instructions are not met.

Cette notice d'utilisation explique comment utiliser correctement le produit. Vous êtes responsable de la prise en considération de chaque avertissement et de l'utilisation correcte de votre équipement.

Toute mauvaise utilisation de ce produit entraînera des risques supplémentaires. Contacter CLiC-iT si vous avez des doutes ou des difficultés à comprendre ces instructions. Le choix de vos composants de système (longes, connecteurs, harnais), ainsi que leur assemblage et leur installation, doivent être réalisés par des personnes compétentes pour être adaptés au parc d'aventure où ils seront utilisés.

### Description

Ce produit est un Équipement de Protection Individuel conçu pour les activités de loisirs en hauteur (Parc accrobranche) selon la norme EN17109:2020.

La poulie CLiC-iT RiDER est un DCM (Dispositif de Connexion Mobile) conçu pour empêcher le risque de chute en hauteur, et fonctionner le long d'une ligne de vie CLiC-iT Rider, conformément à la recommandation EPI 2016/425. Ses fonctions principales sont d'assurer l'utilisateur sur la ligne de vie et d'assurer un mouvement continu sur celle-ci. Ce produit ne doit pas être poussé au-delà de ses limites, ni être utilisé à d'autres fins que celles pour lesquelles il a été conçu. Cet EPI est contrôlé par APAVE SUD EUROPE CS 60193 - 13322, MARSEILLE CEDEX 16, France. CE nombre 0082.

Modèle unique.

Identification de l'équipement : Référence CLiC-iT : DAS436

Symboles utilisés. Vous informez de :

- ❶ Consultation de la notice d'utilisation spécifique au produit
- ❷ Quelques dangers potentiels liés à l'utilisation de ce produit
- ❸ Vérifications visuelles
- ❹ Points de contrôle

(1) Câble de ligne de vie : Ce produit est conçu pour être utilisé exclusivement sur des lignes de vie de Ø12mm, constituées de câble en acier galvanisé, type 7x19, âme en acier, compactée. Ne pas utiliser sur un autre type de câble. Ce produit ne doit pas être utilisé sur un autre type de ligne de vie.

**Documents annexes.** (1) Vérification des EPI (2) Notice d'utilisation dans les autres langues (3) Vérification de la conformité UE

### ATTENTION

**Les activités impliquant l'utilisation de cet équipement sont par nature dangereuses. Vous êtes responsable de vos propres actions, décisions et sécurité. Le non-respect de l'un de ces avertissements peut entraîner des blessures graves ou mortelles.** Ce produit ne doit être utilisé que par des personnes compétentes avisées ou bien l'utilisateur doit être placé sous le contrôle direct ou visuel d'une personne compétente. Le propriétaire de ce produit est responsable de ses propres actions et décisions, ainsi que de sa propre sécurité et en assume les conséquences. Si vous n'êtes pas en mesure d'assumer cette responsabilité, ou si vous ne comprenez pas entièrement la notice d'utilisation, n'utilisez pas cet équipement.

## 2. Composants

A. Système de mouvement B. Foncet C. Verrou

### 3. Compatibilité

**3.1 Mousqueton.** Utiliser le produit en combinaison avec un mousqueton de type Pin Lock pour garantir un équipement de catégorie E (le dispositif est fixé en permanence pendant l'utilisation et ne peut être ouvert qu'avec l'aide d'un outil). Lire attentivement la notice d'utilisation du mousqueton

**3.2 Longe.** Le harnais EN12277+A1 est recommandé. Les longues EN17109 sont recommandées pour la connexion au harnais. La connexion de la longe au mousqueton et au harnais ne doit pas être démontable (une connexion en tête d'alouette est considérée comme non ouvrable). Consultez la notice d'utilisation de la longe pour la connecter au mousqueton et au harnais. Définissez la longueur de la longe en fonction de la hauteur de la ligne de vie et de la taille de la personne

## 4. Installation

### 4.1 Procédure pour ouvrir un mousqueton Pin-Lock

❶ Initialement, le mousqueton est verrouillé ❷ Utiliser une aiguille pour appuyer sur le bouton du mousqueton. Votre mousqueton peut fonctionner avec une aiguille spéciale, se référer à la notice de votre mousqueton ❸ Faire un tour dans le sens horaire avec la bague de verrouillage du mousqueton ❹ En conservant la position, procéder à l'ouverture du mousqueton ❺ Relâcher la position, le mousqueton retrouve automatiquement la position verrouillée

### 4.2 Installer le produit sur la ligne de vie

❶ S'assurer d'être dans une position sécurisée au sol et déconnecter le mousqueton de la poulie CLiC-iT RiDER si elle est connectée ❷ Avant de connecter le DCM à la ligne de vie, la longe doit être connectée correctement au harnais et le mousqueton correctement connecté à la longe (voir les notices d'utilisation respectives) ❸ Déverrouiller le DCM en pressant avec les deux pouces sur le bas du loquet de verrouillage (partie C) ❹ Insérer le DCM sur un segment de câble compatible. Veiller à accrocher le DCM avec le côté ouvert face aux ancrages du parcours. Fermer le loquet de verrouillage jusqu'à ce qu'il soit magnétiquement verrouillé ❺ Insérer le mousqueton selon l'orientation présentée dans le schéma ❻ Ajuster la longueur de la longe et déplacez le DCM le long du câble afin de vérifier le bon fonctionnement.

## 5. Inspection

Avant chaque utilisation, assurez-vous du bon état du produit (poulie CLiC-iT RiDER, mousqueton, Pinlock, longe). Pour la poulie CLiC-iT RiDER, se reporter aux points de contrôle décrits dans le fichier de vérification des EPI. Pour le mousqueton Pinlock et la longe, se reporter aux notices / procédures de contrôle de ces éléments. En plus des vérifications courantes avant chaque utilisation, un EPI doit régulièrement subir une vérification approfondie, réalisée par une personne compétente.

CLiC-iT recommande une vérification effectuée tous les ans, après chaque opération de maintenance effectuée sur la longe et après

tout évènement exceptionnel dans la vie du produit.

Pour toute non-conformité contacter CLiC-iT pour remplacement ou réparation.

Seules les pièces B, C et D peuvent être remplacées, et uniquement par le fabricant

### 5.1 Inspection du système de mouvement

Le bon état des roues est vérifiée en déplaçant le produit à travers le câble de la ligne de vie.

Les roues ont une durée de vie élevée et ne nécessitent qu'une inspection visuelle.

En cas de mouvement incorrect, les roues doivent être remplacées.

Veillez contacter le service technique pour toute demande de remplacement de la partie D.

### 5.2 Inspection du système de verrouillage

Les parties B et C, doivent être inspectées après toute chute d'un utilisateur ou suite à approximativement 1000 utilisations. L'espace où le câble est hébergé est de 7,5-8mm entre les faces et parties parallèles. Les parties B et C comportent une fente de 0.5mm de profondeur pour contrôler l'usure produite par l'utilisation. Les deux parties doivent être remplacées lorsque vous ne pouvez pas voir clairement l'indicateur d'usure. Si vous avez un doute, vous pouvez utiliser l'outil de contrôle DAS449. Si l'outil passe dans la poulie, ne pas utiliser la poulie. Se référer à la partie D. 2) de la notice composants RiDER. Veuillez contacter le service technique pour toute demande de remplacement des parties B et/ou C.

## 6. Précautions

La liste des recommandations énoncées ci-dessus doit seulement être utilisée comme une ligne directrice générale pour limiter les risques liés à l'utilisation de ce produit. Cette ligne directrice est loin d'être exhaustive. Elle doit être prise en considération et validée par les constructeurs et opérateurs de parcs. Il est de la responsabilité de toutes les parties concernées de minimiser les risques encourus qu'implique l'utilisation de ce produit. Cette liste n'est pas exhaustive avec la pratique des parcs accrobranche. Il faut prendre en considération qu'en autres risques, la strangulation et le traumatisme du larynx font partis des risques inhérents à cette activité.

### 6.1 Précautions générales d'utilisation

❶ Attention au risque d'emmêlement des roues du DCM avec les cheveux du participant. Il est recommandé de les attacher correctement et de porter un casque ❷ Coincement des doigts ou brûlures possibles des mains sur le câble. L'utilisation des gants est recommandée ❸ La longe ne doit pas être trop lâche ou courte, afin qu'elle permette le passage correct du produit à travers

l'ancrage et le déplacement facile sur les ateliers tout en prévenant de la chute. Adapter correctement la hauteur de la longe avant de commencer le parcours. La hauteur maximum de chute ne doit pas dépasser 0.3 à 0.4m ❹ Attention. Vérifier l'allongement du câble et la distance au sol. Veuillez vérifier tout au long du parcours, en fonction des longueurs de longues définies, qu'en cas de chute, il n'y a pas de risque de collision au sol ou à d'autres éléments de parcours, conformément aux recommandations de la norme EN15567-1 ❺ Attention. Vérifier la pente de câble et la vitesse d'arrivée

### 6.2 Précautions pour ligne de vie en pente et tyrolienne

❶ Le poids maximum autorisé pour les tyroliennes est de 120kg ❷ La longueur maximale de la tyrolienne pour utiliser ce produit est de 150m ❸ Ce dispositif est conçu et limité à l'utilisation de tyrolienne dans le cadre des activités de parcours accrobranche

## 7. Traçabilité et marquage

❶ Fabricants ❷ Concordance avec la réglementation UE 2016/425 ❸ Numéro de l'organisme en charge du contrôle de fabrication de l'équipement : APAVE SUDEUROPE SAS. CS60193- 13322 Marseille Cedex 16 France. Organisme notifié intervenant pour l'examen UE de type et en charge de la certification de l'équipement : APAVE SUDEUROPE SAS (0082). ❹ **20kN**: Résistance statique minimum du produit garantie au moment de la fabrication et validée lors de l'examen UE de type ❺ Compatibilité de la ligne de vie. Diamètre du câble ❻ Lire attentivement la notice d'utilisation avant l'utilisation du produit ❼ Numéro d'identification individuelle du produit SN: XXXX.MM.YY (XXXX: numéro d'identification unique - MM: mois de fabrication - YY: année de fabrication) ❽ Référence du produit. Référence CLiC-iT : DAS-436 ❾ Norme EN 17109:2020

## 8. Informations complémentaires

### Quand mettre votre équipement au rebut

AVERTISSEMENT. Un évènement exceptionnel peut vous amener à mettre un produit au rebut après une seule utilisation, selon le type, l'intensité de l'utilisation et l'environnement d'utilisation. Un produit doit être au rebut dans un parc lorsque :

- Il a subi une chute ou un effort considérable et sa fonctionnalité est compromise
  - Le résultat du contrôle du produit n'est pas satisfaisant
  - Vous doutez de sa fiabilité
  - Vous ne connaissez pas l'historique complet de son utilisation
  - Son utilisation est obsolète (évolution législative, normative, technique ou incompatibilité avec d'autres équipements, ...)
- A. Durée de vie : Illimitée B. Température d'utilisation : Utiliser à une température comprise entre -30°C et +50°C C. Précautions d'usage : Éviter tout contact avec des produits chimiques qui pourraient altérer la résistance et l'intégrité du produit. Un équipement humide ou ayant subi l'action du gel a des caractéristiques réduites D. Nettoyage : Ne pas nettoyer le produit avec du savon ou de l'eau. Afin d'éliminer les salissures dans le DCM, utilisez de l'air ou un chiffon humide E. Environnement salin : Éviter l'exposition du produit à des environnements salins F. Stockage-Transport: Après une utilisation par temps humide, sécher le produit avec un chiffon doux, et le stocker dans un endroit sec et ventilé G. Maintenance : Ce produit ne requière aucune lubrification. Consulter la vérification des EPI pour l'entretien. H. Modifications-Réparations : Ces produits doivent faire l'objet d'un contrôle annuel approfondi par un professionnel qualifié disposant d'une certification écrite préalable de la SARL DEHONDT. Il est interdit de modifier ou de réparer soi-même ces produits sans formation préalable et autorisation écrite de la SARL DEHONDT.

### Garantie

Le produit est garanti 2 ans contre tout défaut de matière ou de fabrication. L'usure normal, l'oxydation précoce par les environnements salins, les modifications, le mauvais stockage, les dommages dus aux négligences et aux utilisations pour lesquelles ce produit n'est pas destiné sont exclus.

### Responsabilité

DEHONDT SARL n'est pas responsable des conséquences directes, indirectes, accidentelles ou de tout autre type de dommage survenu ou résultant de l'utilisation de ces produits. DEHONDT SARL se dégage de toute responsabilité si les instructions de stockage, transport, utilisation, maintenance et nettoyage ne sont pas respectées.

Diese Gebrauchsanweisung erklärt, wie Sie das Produkt richtig verwenden. Sie sind dafür verantwortlich, jeden Warnhinweis zu beachten und das Gerät richtig zu verwenden. Jede unsachgemäße Verwendung dieses Produkts führt zu zusätzlichen Risiken. Wenden Sie sich an CLiC-iT, wenn Sie sich nicht sicher sind oder Schwierigkeiten haben, diese Anweisungen zu verstehen. Die Auswahl Ihrer Systemkomponenten (Lanyards, Verbindungselemente, Gurt) sowie deren Zusammenbau und Installation sollte von kompetenten Personen vorgenommen werden, damit sie für den Abenteuerpark, in dem sie verwendet werden sollen, geeignet sind.

## 1. Beschreibung

Dieses Produkt ist eine Persönliche Schutzausrüstung (PSA), die für Freizeitaktivitäten in der Höhe (Hochseilgarten, Waldseilgarten) gemäß EN17109:2020 entwickelt wurde.

Die Rolle CLiC-iT RiDER ist ein mobiles Sicherungssystem (MSS), das dazu bestimmt ist, das Risiko eines Absturzes aus der Höhe zu verhindern und gemäß der Empfehlung der Europäischen Norm für Persönliche Schutzausrüstung PSA 2016/425 in Verbindung mit einem CLiC-iT RiDER Sicherungsseil eingesetzt werden sollte. Die Hauptfunktion besteht darin, den Nutzer auf dem Sicherungsseil zu sichern und eine unterbrechungsfreie Bewegung auf diesem zu gewährleisten. Dieses Produkt darf nicht über seine Grenzwerte hinaus genutzt werden oder für andere Zwecke als die, für die es entwickelt wurde.

Diese Persönliche Schutzausrüstung (PSA) wird von der APAVE SUD EUROPE CS 60193 - 13322, MARSEILLE CEDEX 16, Frankreich, kontrolliert. Einzigartiges Modell.

**Ausrüstungskennzeichnung:** Artikelnummer CLiC-iT: DAS436

**Verwendete Symbole.** Informationen über:

- ① Einblick in die produktspezifische Gebrauchsanweisung
- ② Potentielle Gefahren, die mit der Verwendung dieses Produkts verbunden sind
- ③ Sichtkontrolle
- ④ Prüfpunkte

(1) Sicherungskabel: Dieses Produkt ist ausschließlich für die Verwendung an Ø12mm Sicherungsseilen, bestehend aus verzinkten Stahlseilen, Typ 7x19 mit verdichtetem Stahlkern, vorgesehen. Dieses Produkt darf nicht mit anderen Sicherungsseilsystemen eingesetzt werden. Das Produkt darf nicht auf einem anderen Sicherungsseiltyp verwendet werden.

**Beigefügte Dokumente.** (1) Überprüfung der PSA (2) Bedienungsanleitung in weiteren Sprachen (3) Übereinstimmung der EU-Konformität **VORSICHT**

**Die Aktivitäten, die die Nutzung dieser Ausrüstung voraussetzen, sind von Natur aus gefährlich. Sie sind für Ihre eigenen Handlungen, Entscheidungen und Ihre eigene Sicherheit verantwortlich.** Die Nichtbeachtung einer dieser Warnungen kann zu schweren oder tödlichen Verletzungen führen. Diese Produkte sollten nur von sachkundigen, erfahrenen Personen verwendet werden oder der Nutzer sollte unter unmittelbarer und visueller Aufsicht einer sachkundigen Person stehen. Der Inhaber dieses Produkts ist für seine eigenen Handlungen und Entscheidungen sowie für seine eigene Sicherheit verantwortlich und haftet für die Konsequenzen. Wenn Sie nicht in der Lage sind, diese Verantwortung zu übernehmen, oder wenn Sie diese Gebrauchsanweisung nicht vollständig verstanden haben, sollten Sie dieses Gerät nicht benutzen.

## 2. Bauteile

A. Bewegungssystem B. Verriegelungssystem C. Sperrverriegelung

## 3. Kompatibilität

**3.1 Karabiner.** Verwenden Sie dieses Produkt in Verbindung mit einem Karabiner Typ Pin Lock, um eine Ausrüstung der Kategorie E sicherzustellen (die Vorrichtung ist während des Gebrauchs permanent verbunden und kann nur mit Hilfe eines Werkzeugs geöffnet werden). Lesen Sie aufmerksam die Gebrauchsanweisung des Karabiners

**3.2 Verbindungsmittel.** Die Nutzung eines Sicherungsgurtes mit der Norm EN12277+A1 wird empfohlen. Verbindungsmittel nach EN17109-Norm werden für die Verbindung mit dem Gurt empfohlen. Die Verbindung des Lanyards zum Karabiner und zum Sicherungsgurt darf nicht abnehmbar sein (eine Lerchenfußverbindung gilt als nicht abnehmbar). Lesen Sie die Gebrauchsanweisung des Lanyards sorgfältig durch, bevor Sie die Verbindung zum Karabiner und Gurt herstellen. Bestimmen Sie die Länge des Lanyards entsprechend der Höhe des Sicherungsseils und der Größe der Person.

## 4. Montage

### 4.1 Verfahren zum Öffnen eines Pin-Lock-Karabiners

①Der Karabiner ist anfangs verriegelt ②Drücken Sie mit einer Nadel auf den Knopf des Karabiners. Der Karabiner kann eventuell nur mit einer speziellen Nadel geöffnet werden. Lesen Sie dazu die Gebrauchsanweisung des Karabiners③Drehen Sie den Verriegelungsring des Karabiners im Uhrzeigersinn ④Halten Sie die Position und öffnen Sie den Karabiner ⑤Lassen Sie die Position los und der Karabiner kehrt automatisch in die Verriegelungsposition zurück

### 4.2 Anbringen des Produkts an dem Sicherungsseil

①Stellen Sie sicher, dass Sie sich in einem stabilen Stand am Boden befinden und entfernen Sie den Karabiner von der CLiC-iT RiDER Rolle, sofern sie eingehängt ist②Bevor Sie das MSS mit dem Sicherungsseil verbinden, muss das Verbindungsmittel vorschriftsmäßig mit dem Gurt und der Karabiner vorschriftsmäßig mit dem Verbindungsmittel verbunden sein (lesen Sie sorgfältig die jeweiligen Gebrauchsanweisungen) ③Entriegeln Sie die MSS-Vorrichtung, indem Sie mit beiden Daumen auf die Unterseite der Verriegelungssperre (siehe C) drücken) ④Führen Sie die Vorrichtung MSS in ein kompatibles Sicherungskabel ein. Achten Sie darauf, die MSS-Vorrichtung mit der offenen Seite zu den Parours-Anschlagpunkten anzubringen. Schließen Sie den Sperr-Riegel, bis er magnetisch verriegelt ist ⑤Hängen Sie den Karabiner entsprechend der in der Abbildung gezeigten Position ein ⑥Passen Sie die Länge des Verbindungsmittels an und bewegen Sie die MSS-Vorrichtung entlang des Sicherungskabels um eine ordnungsgemäße Anwendung zu überprüfen

## 5. Wartung

Um sich vom ordnungsgemäßen Zustand des Produkts zu überzeugen, beachten Sie bitte die in der Prüfdatei für PSA aufgeführten Kontrollpunkte. Nur die Teile B, C und D können ausgetauscht werden, und zwar ausschließlich vom Hersteller

## 5.1 Wartung des Mobilien Sicherungssystems

Der ordnungsgemäße Zustand der Rollen wird überprüft indem Sie das Produkt auf dem Sicherungskabel hin- und zurückbewegen. Die Rollen haben eine hohe Lebensdauer und benötigen nur eine Sichtprüfung. Sollten sich die Rollen nicht ordnungsgemäß bewegen, müssen sie ausgetauscht werden. Bitte wenden Sie sich an den technischen Kundendienst für den Austausch von Teil D.

## 5.2 Wartung des Verriegelungssystems

Die Teile B und C sollten nach jedem Sturz eines Benutzers oder nach ca. 1000 Benutzungen kontrolliert werden. Der Raum durch den das Kabel läuft beträgt 7,5-8mm zwischen den Stirnflächen und parallelen Seitenteilen. Die Teile B und C haben einen 0.5mm tiefen Schaft, um die Gebrauchsabnutzung zu kontrollieren. Diese zwei Teile sollten ausgetauscht werden, wenn Sie die Verschleißanzeige nicht mehr deutlich sehen können. Bitte wenden Sie sich an den technischen Kundendienst für den Austausch der Teile B und/oder C.

## 6. Vorsichtsmaßnahmen

Die oben aufgeführten Empfehlungen werden nur als allgemeine Richtlinie angesehen, um die mit der Verwendung des Produkts verbundenen Risiken zu begrenzen. Diese Richtlinie ist bei Weitem nicht vollständig. Sie muss vom Parours-Erbauer und -Betreiber berücksichtigt und validiert werden. Es liegt in der Verantwortung aller Beteiligten, die Risiken, die mit der Verwendung des Produkts einhergehen, zu minimieren. Diese Richtlinie ist nicht komplett, wenn es um die Nutzung von Hochseilgärten geht. Beachten Sie, dass Strangulationen und Kehlkopfraumata zu den Risiken gehören, die mit der Ausübung dieser Aktivität einhergehen.

### 6.1 Allgemeine Vorsichtsmaßnahmen bei der Anwendung

①Vorsicht, es besteht die Gefahr, dass sich die Rollen der MSS-Vorrichtung mit den Haaren des Benutzers verheddern. Die Haare sollte gebunden sein und es wird empfohlen einen Helm zu tragen②Mögliches Einklemmen der Finger oder Verbrennungen der Hände am Kabel. Das Tragen von Handschuhen wird empfohlen ③Die Verbindungsmittel sollte nicht zu locker oder zu kurz sein, damit eine korrekte Durchführung des Produkts durch die Verankerung und eine ungehinderte Bewegung auf dem Parours, bei gleichzeitiger Sturzverhinderung, gewährleistet ist. Passen Sie die Höhe der Verbindungs-Longe vor Beginn des Parours richtig an. Die maximale Fallhöhe sollte 0,3 bis 0,4m nicht überschreiten ④Achtung. Überprüfen Sie die Dehnung des Sicherungsseils und den Abstand zum Boden. Überprüfen Sie über die gesamte Länge des Parours anhand der festgelegten Seillängen, gemäß EN15567-1, dass im Falle eines Sturzes keine Kollisionsgefahr mit dem Boden oder anderen Parours-Elementen besteht, ⑤Achtung. Überprüfen Sie die Kabelleigung (Sicherungseil) und die Zielgeschwindigkeit

### 6.2 Vorsichtsmaßnahmen für Sicherungsseile und Seilrutschen

①Das maximal zulässige Gewicht für Seilrutschen beträgt 120kg ②Die maximale Länge der Seilrutsche zur Verwendung dieses Produkts beträgt 150m ③Dieses Gerät ist für die Verwendung als Seilrutsche im Rahmen von Hochseilgarten-Aktivitäten entwickelt worden und auf diesen Einsatzbereich beschränkt

## 7. Rückverfolgung und Kennzeichnung

①Hersteller ②Konformität der EU-Verordnung 2016/425 ③Kennnummer, der mit der Kontrolle der Ausrüstungsherstellung beauftragten Stelle: APAVE SUDEUROPE SAS. CS60193- 13322 Marseille Cedex 16, Frankreich. Berechtigte Prüfstelle, die an der EU-Baumusterprüfung beteiligt und für die Zertifizierung der Ausrüstung zuständig ist: APAVE SUDEUROPE SAS (0082). ④**20kN**: Statische Mindestbelastbarkeit des Produkts, die zum Zeitpunkt der Herstellung garantiert und bei der EU-Baumusterprüfung validiert wurde ⑤ Kompatibilität des Sicherungssystems. Kabeldurchmesser ⑥Lesen Sie die Gebrauchsanweisung vor Anwendung des Produkts sorgfältig durch ⑦ Individuelle Identifikationsnummer des Produkts SN: XXXX.MM.YY (XXXX: einmalige Identifikationsnummer - MM: Monat der Herstellung - YY: Jahr der Herstellung). ⑧Artikelnummer des Produkts. CLiC-iT-Artikelnummer: DAS-436.⑨Norm EN 17109:2020

## 8. Zusätzliche Informationen

### Wann sollten Sie Ihre Ausrüstung entsorgen?

ACHTUNG. Ein außergewöhnlicher Vorfall kann, je nach Art, Gebrauchsintensität und Einsatzumgebung dazu führen, dass Sie ein Produkt nach einmaliger Anwendung entsorgen müssen. Ein Produkt muss in einem Hochseilgarten entsorgt werden, wenn:

- es einen Sturz oder eine enorme Beanspruchung erlitten hat und seine Gebrauchsfähigkeit nicht mehr gewährleistet ist
- das Ergebnis der Kontrollprüfung nicht zufriedenstellend ausfällt
- Sie an seiner Zuverlässigkeit zweifeln
- Sie nicht die gesamte Nutzungshistorie kennen
- die Anwendung obsolet geworden ist (aufgrund von neuen gesetzlichen Richtlinien, Normen, technischer Weiterentwicklung oder Inkompatibilität mit anderen Ausrüstungsprodukten...)

A. Lebensdauer: unbegrenzt B. Gebrauchstemperatur: Bei Temperaturen zwischen -30°C und +50°C anwenden C. Vorsichtsmaßnahmen: Vermeiden Sie jeden Kontakt mit chemischen Substanzen, die die Festigkeit und Unversehrtheit des Produkts beeinträchtigen können. Feuchte oder gefrorene Ausrüstung hat verminderte Eigenschaften D. Reinigung: Das Produkt nicht mit Seife oder Wasser reinigen. Benutzen Sie Druckluft oder ein feuchtes Tuch, um Verschmutzungen aus dem MSS zu entfernen E. Salzhaltige Umgebung: Vermeiden Sie, das Produkt einer salzhaltigen Umgebung auszusetzen F. Lagerung-Transport: Trocknen Sie das Produkt mit einem weichen Tuch und lagern Sie es an einem trockenen, belüfteten Ort nach einem Einsatz bei feuchtem Wetter, G. Wartung: Dieses Produkt muss nicht geschmiert werden. Beachten Sie die PSA-Anweisungen für die Wartung H. Änderungen-Reparaturen: Diese Produkte müssen einer jährlichen, umfangreichen Kontrollprüfung unterzogen werden, die von einer fachkundigen Person auszuführen ist, die über eine schriftliche Zertifizierung der SARL DEHONDT verfügt. Es ist verboten, diese Produkte ohne vorherige Schulung und schriftlicher Genehmigung der SARL DEHONDT zu ändern oder zu reparieren. GARANTIE

Für das Produkt wird eine Garantie von 2 Jahren auf Material- und Herstellungsfehler gewährleistet. Normaler Verschleiß, vorzeitige Oxidation durch eine salzhaltige Umgebung, Veränderungen, falsche Lagerung, Schäden durch Fahrlässigkeit und Verwendungen, für die das Produkt nicht vorgesehen ist, sind von der Garantie ausgenommen. HAFTUNG DEHONDT SARL haftet nicht für direkte, indirekte, unfallbedingte oder andere Arten von Schäden, die durch die Verwendung dieser Produkte entstehen oder entstanden sind. DEHONDT SARL übernimmt keine Haftung, wenn die Anweisungen für Lagerung, Transport, Gebrauch, Wartung und Reinigung nicht eingehalten werden.