



Notice d'utilisation

User Manual

C-ZiP

C-ZiP LOCK XTREM & C-ZiP LOCK SPEED	2
C-ZiP SPEED & C-ZiP AIR	11
C-ZiP XTREM	13

1. Description du produit / Product description

Selon la norme EN17109 : 2020 / In accordance with EN17109 : 2020 standard

Roues en acier, roulements à billes, carter en aluminium // Steel wheels, ball bearings, aluminium housing

C-ZIP LOCK SPEED

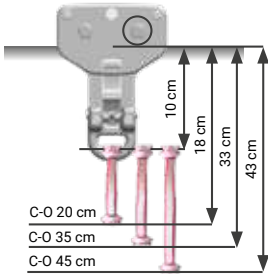

C-ZIP LOCK XTREM

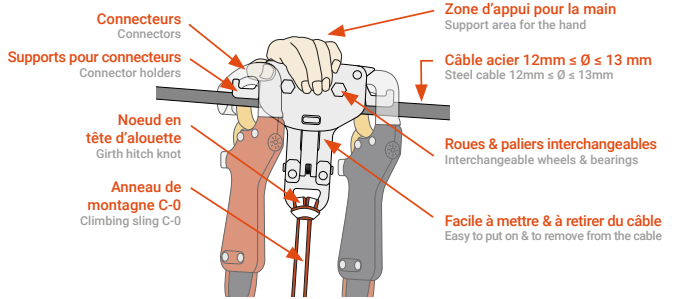

Longueur maximum de la tyrolienne Maximum length zipline

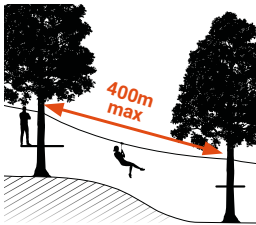

Compatibilité Compatibility

C-ZIP LOCK SPEED	OK	OK	OK	OK	OK
C-ZIP LOCK XTREM	NO	OK	OK	OK	OK

Deux roulements par réas Two bearings by wheels

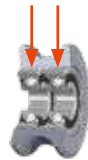

▲ Poids max de l'utilisateur : 120kg

Longueur de l'anneau de montagne Length of the climbing sling

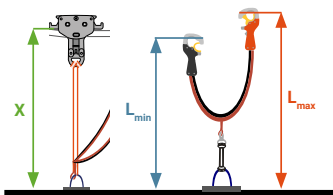

$$L_{\max} - 40\text{cm} \leq X \leq L_{\min} - 10\text{cm}$$

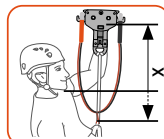
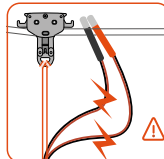

Diamètre de butée (en plastique) de fin de tyrolienne / Diameter of the (plastic) zipline stop

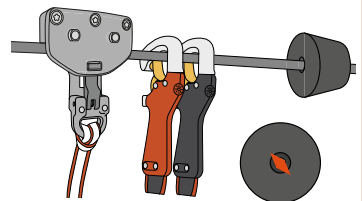

∅ Intérieur max : 16mm
∅ interior max : 16 mm

2. Traçabilité et marquage / Traceability and marking

Marquage / Marking

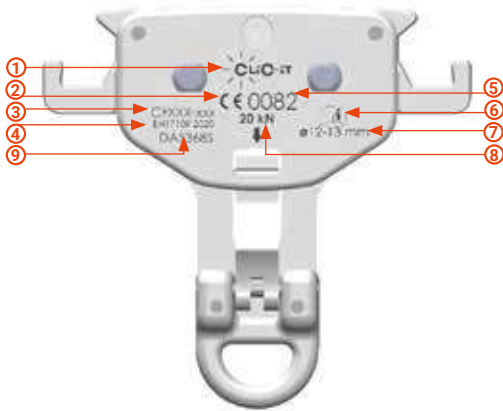

Nomenclature / Parts list

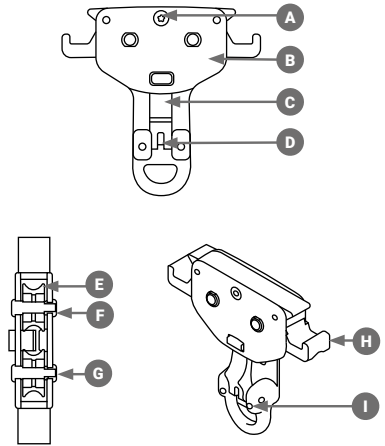

3. Utilisation / Use

3.1 EPI de redondance PPE redundancy

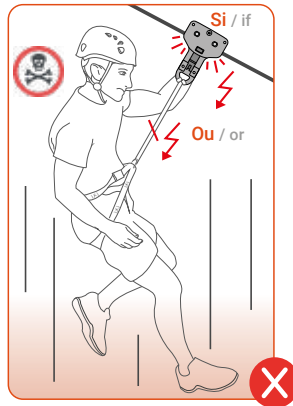
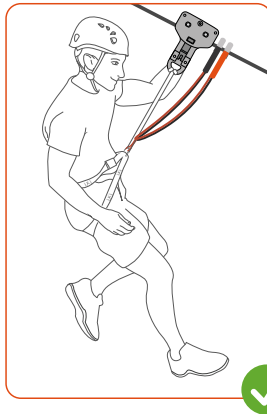

3.2 Installation sur baudrier Installation on harness

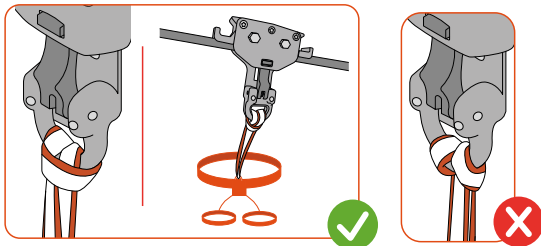

3.3 Stockage sur harnais Storage on harness

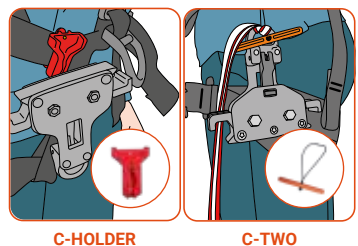

3. Utilisation / Use

3.4 Verrouiller le DCM sur la ligne de vie / Lock the mobile connection device on a safetyline

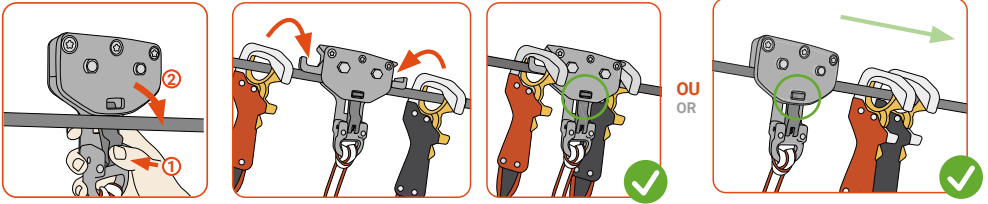

3.5 Manœuvres interdites / Forbidden maneuvers

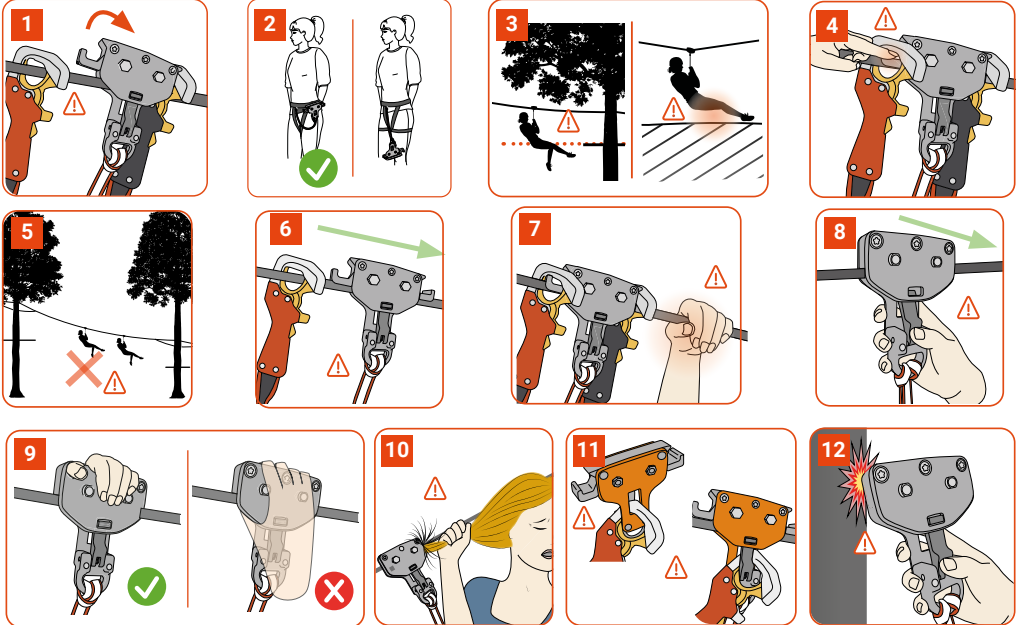

3.6 Briefing



4. Informations exploitant / Operator information

4.1 Aménagements & recommandations

Arrangements & recommendations

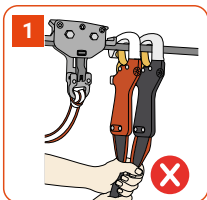

4.2 Contrôle du produit

Checking the product

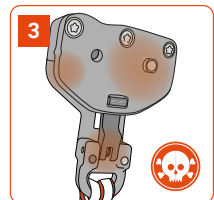
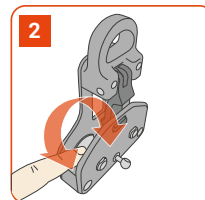
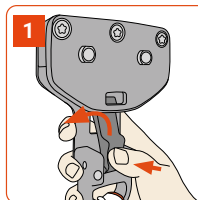

5. Informations complémentaires / Complementary information

1 Température d'utilisation

Operating temperature



2 Précautions d'usage

Precautions for use



3 Nettoyage / Cleaning



4 Stockage - Transport

Storage - Transport



5 Modification - Réparation

Modification - Repair



6 Séchage / Drying



FR

AVERTISSEMENT

Les activités impliquant l'utilisation de ce produit sont par nature dangereuses.

Cette notice d'utilisation contient des informations importantes.

Avant l'utilisation de ce produit, la notice doit avoir été lue et son contenu compris.

La notice doit être conservée avec le produit pendant sa durée de vie. Les photos de cette notice sont non contractuelles.

Lire attentivement les notices accessoires.

1. Description du produit

Ce produit est un Dispositif de Connexion Mobile (DCM) catégorie A conçu contre les chutes de hauteur pour les activités de loisir en hauteur (Parcs acrobatiques en hauteur - PAH) suivant la norme EN17109:2020. Ce produit n'est pas conçu pour un assrage continu. La version C-ZIP LOCK XTREM permet le stockage des connecteurs sur le DCM lors de la descente en tyrolienne. Le DCM C-ZIP LOCK est disponible sous deux versions : la C-ZIP LOCK SPEED est recommandé pour les tyroliennes ne dépassant pas les 300m. Pour les tyroliennes égales ou à plus de 300m, il est recommandé d'utiliser la C-ZIP LOCK XTREM, ses portes-connecteurs intégrés préserveront les connecteurs en évitant les frottements sur le câble de la tyrolienne.

Cet équipement est un DCM pour tyrolienne conçu pour un seul utilisateur à la fois. Poids max. de l'utilisateur : 120kg. Poids de l'équipement : DAS368S=480g, DAS368X=490g. Peut être utilisé avec du câble acier galvanisé avec un diamètre de 12 à 13 mm type 7x19 âme acier. Ne pas utiliser ce produit sur un autre type de ligne de vie. La version DAS368X est compatible avec des mousquetons traditionnels via les supports connecteurs. Le connecteur Z1 n'est pas compatible avec la version DAS368X.

2. Traçabilité et marquage

Signification du marquage

Référence des directives appliquées / Nom et adresse de l'organisme notifié intervenant dans la phase de conception des EPI :

Marquage

- Fabricant / marque commerciale
- Conformité au Règlement EPI 2016/425. La déclaration EU de conformité est disponible sur www.clic-it.eu
- Numéro individuel d'identification du produit
- Conforme à la norme EN17109:2020
- Numéro de l'organisme en charge du contrôle de fabrication de l'équipement :

APAVE SUDEUROPE SAS

CS60193-13322 Marseille Cedex 16 France

Organisme notifié intervenant pour l'examen UE de type et en charge de la certification de l'équipement : APAVE SUDEUROPE SAS (0082)

- Lire attentivement la notice avant utilisation du produit
- Diamètre minimum et maximum admissible par le DCM
- ↓20 kN : Direction d'utilisation et résistance statique du produit garantie au moment de la fabrication et validée lors de l'examen UE de type
- DAS368S ou DAS368X : Référence du produit

Nomenclature

- Vis
- Tôle de face
- Doigt de fermeture
- Ressort
- Réa double roulements
- Axe réa 2 roulements
- Écrou
- Porte-connecteur C-ZIP LOCK XTREM
- Rivets

3. Utilisation

3.1 EPI de redondance

Afin d'éviter la chute de l'utilisateur en cas de défaillance de la poulie ou de sa longe, la poulie doit impérativement être utilisée avec un EPI de redondance accroché sur la ligne de vie et fixé au harnais de l'utilisateur, type mousqueton plus longue, conformément au règlement EPI 2016/425.

3.2 Installation sur baudrier

- Passer la boucle de la longe dans le pontet du harnais
- Passer le DCM dans la boucle de la longe
- Tirez la longe pour former le nœud en tête d'alouette
La longe reliant le DCM au harnais doit être conforme à la norme EN17109:2020

Pour tout autre montage, veuillez demander la validation préalable à la SARL DEHONDT.

3.3 Stockage sur harnais

Afin de transporter le DCM C-ZIP LOCK tout au long de l'activité de loisir en hauteur en évitant de se blesser ou d'endommager le produit, nous recommandons l'utilisation du C-HOLDER ou du C-TWO.

3.4 Verrouiller le DCM sur la ligne de vie

- Ouvrez le DCM en appuyant sur le doigt de fermeture
- Poussez le DCM en position ouverte sans forcer sur la ligne de vie. Assurez-vous que rien ne gêne ou bloque la fermeture automatique
- Relâchez le doigt, votre DCM est maintenant fermé et verrouillé. Le doigt doit impérativement être fermé. Attention : le DCM offre une résistance maximum dans le grand axe seulement lorsque le doigt est fermé. Ne pas solliciter le DCM d'une quelconque autre manière, cela est dangereux.
- Pour limiter le frottement sur le câble lors des tyroliennes, poser les connecteurs devant le DCM ou sur la C-ZIP LOCK XTREM. Le doigt doit impérativement être fermé.

3.5 Manœuvres interdites

Négliger les règles basiques d'utilisation peut entraîner un défaut du produit pouvant occasionner des blessures pour l'utilisateur.
Si un défaut de fonctionnement survient, le produit devrait alors être immédiatement contrôlé suivant la procédure de contrôle CLIC-IT.

Contactez systématiquement le fabricant pour tout cas de fonctionnement incorrect.

- Pour la version C-ZIP LOCK XTREM, ne pas fixer un seul des deux connecteurs au support
- Ne pas laisser le DCM tomber négligemment
- Lors de l'atelier en tyrolienne, s'assurer que le participant ne va pas heurter le sol ou la plateforme
- Ne pas mettre sa main et ses doigts entre le câble et le DCM
- Ne pas s'engager sur la tyrolienne si une personne est encore sur cet atelier. Le DCM est conçu pour être utilisé sur des pentes maxi de 3,5%. Ne pas l'utiliser au delà pour éviter une collision à grande vitesse contre un obstacle ou une personne.
- Ne pas placer les connecteurs à l'arrière du DCM
- Ne pas mettre sa main ou ses doigts sur la ligne de vie lors des descentes en tyrolienne, risque de pincement ou de blessure
- Ne pas tenir le DCM par le bas. Risque d'ouverture du doigt
- Ne pas se tenir au DCM avec la main sur l'avant. Risque d'ouverture du doigt
- Attention à ne pas coincer ses cheveux dans le DCM, nous recommandons de les attacher
- Il est interdit de s'attacher (avec un mousqueton, ou une longe) sur le doigt de verrouillage ou sur la tôle au-dessus de l'anneau inférieur
- Ne pas frapper le DCM sur un obstacle ou contre le câble
- Ne pas utiliser le DCM tant que les connecteurs ne sont pas correctement positionnés et verrouillés sur les supports (version C-ZIP LOCK XTREM)
- L'utilisation de manille et de guidon fixe sur le DCM est interdite car risque de torsion de la poulie

3.6 Briefing

- Transporter le matériel sur le baudrier avec le porte-matériel C-TWO (Ref : DAS046) ou le porte-matériel C-HOLDER (Ref : DAS355)
- Faire manipuler les C-ZIP LOCK par les pratiquants au sol (sur un câble tendu) avant de monter sur le parcours

4. Informations exploitant

4.1 Aménagements et recommandations

Précautions d'emploi : Les différents composants de la chaîne d'assurance doivent être conformes aux normes européennes de sécurité (UE), et être utilisés en toute connaissance de leurs limites d'utilisation. La compatibilité de ce produit avec les autres éléments d'assurance doit être vérifiée. Pour minimiser les risques de chute une redondance de la sécurité est nécessaire.

Ce produit n'intègre pas de dispositif d'absorption de choc ou dissipation d'énergie, son utilisation en Via Ferrata est donc interdite.

1. Lors d'un atelier en tyrolienne, si l'utilisateur ne peut pas atteindre le DCM afin de poser sa main dessus, il risque de venir tirer sur les sangles des connecteurs CLIC-IT afin de pouvoir mieux se guider. Cela entraîne une usure prématurée du matériel. Dans ce cas, nous recommandons l'utilisation d'un DCM sans contact direct des connecteurs avec le câble de ligne de vie, notre C-ZIP LOCK XTREM.

2. Sur les tyroliennes, la longe du DCM doit être significativement plus courte que la longe CLIC-IT.

Afin d'éviter le risque de blessure, veiller à positionner la C-ZIP LOCK en dehors de portée du visage.

4.2 Contrôle du produit

Dans l'optique d'éviter tout décrochage de la ligne de vie, dû à un dysfonctionnement mécanique du système d'assurance, il est essentiel de procéder à un contrôle quotidien du matériel.

Avant chaque utilisation, inspecter l'état général du DCM, ainsi que son bon fonctionnement. Il est notamment important de vérifier que :

1. Le doigt de fermeture s'ouvre correctement et se verrouille automatiquement lorsque l'on la relâche

2. Les réas tournent librement

3. Il n'y a aucune déformation, fissure, corrosion, usure

Se référer à la procédure de contrôle afin de s'assurer le contrôle complet.

4.3 Stockage

Stocker et transporter dans un endroit frais, sec, ventilé et à l'ombre. Éviter l'exposition inutile aux UV. Stocker verticalement le matériel afin d'évacuer l'humidité dans le DCM.

5. Informations complémentaires

1. Température d'utilisation

Les températures d'utilisation et de stockage doivent être comprises entre -10 et +50°C.

En dehors de cette plage de température, la résistance du produit pourrait être affectée.

2. Précautions d'usage

Éviter tout frottement sur des zones abrasives ou tranchantes qui pourraient endommager le produit. Éviter le contact avec des produits chimiques.

3. Nettoyage du DCM

Frotter avec une brosse souple non agressive. Ne pas utiliser d'eau.

4. Stockage et transport

Stocker et transporter dans un endroit frais et sec, à l'ombre. Éviter l'exposition inutile aux UV. Stocker dans un endroit ventilé.

5. Révision - Modification - Réparation

Ce produit doit être contrôlé de manière approfondie tous les ans par un professionnel habilité avec une certification écrite préalable de la SARL DEHONDT. Il est interdit de modifier ou réparer vous-même ce produit, sans une formation et une certification écrite préalable de la SARL DEHONDT.

6. Séchage

Tout équipement humide doit être séché dans un endroit sec et aéré à distance de toute source de chaleur directe. Un équipement humide ou qui a subi l'action du gel a des caractéristiques techniques réduites.

Durée de vie

La durée de vie correspond à la durée de stockage + durée d'utilisation.

Durée de stockage : dans de bonnes conditions de stockage, ce produit peut être entreposé pendant 5 ans avant première utilisation sans affecter sa future durée d'utilisation. **Le stockage et le vieillissement dû à l'utilisation du produit peut réduire sa résistance.**

Durée d'utilisation : 10 ans maximum. Le contrôle du produit permet de déterminer s'il doit être réparé ou mis au rebut.

Un produit doit être immédiatement retiré de l'utilisation et réparé ou mis au rebut si :

- Usure importante dans la zone de contact du câble d'arrimage

- Défaut d'ouverture ou de fermeture du DCM

- Si le produit a été au contact avec des agents chimiques ou dangereux

- L'historique complet d'utilisation du produit est inconnu

En cas de chute ou de dommage important, le produit doit être retiré immédiatement et retourné au fabricant pour une inspection détaillée et une réparation éventuelle. Un rapport de l'incident doit être joint au fabricant avec le produit.

Garantie

Ce produit est garanti pendant 2 ans contre tout défaut matière ou de fabrication. Sont exclus de la garantie : l'usage normale, les modifications et les retouches, le mauvais stockage ou entretien, les dommages dus aux accidents, aux négligences, aux utilisations pour lesquelles ce produit n'est pas destiné. Les conditions de garantie ne s'appliquent pas en cas de :

- revente ou cession à un tiers sans accord écrit du fabricant.

- en cas d'utilisation de pièces de rechange non fournies par le fabricant.

Responsabilité

La société DEHONDT SARL n'est pas responsable des conséquences directes, indirectes, accidentelles ou de tout autre type de dommage survenu ou résultant de l'utilisation de ses produits. La société DEHONDT SARL se dégage de toute responsabilité si les instructions de stockage, transport, utilisation, contrôle, maintenance, nettoyage ne sont pas respectées.

Dans le cadre de la revente de cet équipement neuf ou reconditionné dans un pays autre que le pays de destination, la présente notice devra être traduite dans la langue du nouveau pays de destination.

Informations importantes

Performances lors d'examen techniques : Résistance statique du produit > 20 kN

Classe de protection : 3. Risque de chute mortelle.

Avertissement

Lors de la mise en place du produit sur le parc, il faut veiller dans les zones de risque de

chute. À ce que l'utilisateur ne puisse pas fixer le DCM à un objet autre que la ligne de vie. Les quelques cas de mauvaise utilisation présentés dans cette notice ne sont pas exhaustifs. Il existe une multitude d'autres mauvaises utilisations impossible à énumérer ici. Ce produit est destiné exclusivement aux activités de loisirs en hauteur. Ce produit n'est pas destiné à limiter, en lui-même, la décélération de la chute de l'utilisateur, telle que définie dans la norme EN 15567-1 (6 g maximum). La longe reliant le DCM au harnais doit être réglée pour que la hauteur de chute ne dépasse pas 0,4 mètre telle que définie dans la norme EN 15567-1. Pour cette exigence, le système complet de parcours de câbles doit être pris en compte. Si ce produit est utilisé en combinaison avec d'autres produits de sécurité, l'utilisateur doit prendre connaissance de l'ensemble des notices et fiches techniques avant l'utilisation.

Les caractéristiques sécurité individuelles d'un produit peuvent être modifiées lorsque ce produit est combiné à un autre produit.

Utiliser uniquement les composants et pièces détachées fournis par la SARL DEHONDT. L'apprentissage des techniques et une compétence particulière sont requis pour l'utilisation de ce produit. Ce produit ne doit être utilisé que par des personnes compétentes avisées ou bien l'utilisateur doit être placé sous le contrôle d'une personne compétente.

Tout manquement à ces règles accroît le risque de blessure ou de mort.

Le propriétaire de ce produit est responsable de ses propres actions et décisions, ainsi que de la transmission de ces recommandations à un tiers.

6. Attention

La pratique des activités en hauteur nécessitant des EPI est une activité à risque, quels que soient les éléments de sécurité. Toute chute peut entraîner des blessures graves, voire mortelles.

La strangulation, les traumatismes au larynx et le pincement des doigts sont des risques inhérents à cette activité.

Une multitude de facteurs doivent être pris en considération et peuvent contribuer à augmenter ou réduire le risque de strangulation, parmi eux, entre autres :

Matériel : Conception du parc, choix des EPI

Opération : Ajuster l'EPI au participant, formation du personnel, briefing, supervision, qualité du secours/évacuation.

Ajuster l'EPI au participant

Les longueurs de la longe et du harnais doivent être choisies individuellement pour s'adapter correctement à chaque participant.

Le harnais doit être mis correctement et son ajustement vérifié.

Le harnais doit être réglable au niveau des cuisses pour éviter la remontée du pontet en cas de chute. Cette remontée doit être prise en considération et anticipée.

L'utilisateur doit être informé sur l'ajustement adéquat de son harnais et doit demander au guide si quelque chose lui paraît anormal. Il est interdit aux participants de mettre leur harnais eux-mêmes.

Formation du personnel

Tous les membres du personnel doivent être conscients de leurs responsabilités en vue d'établir un environnement sûr. Ils doivent être correctement formés aux techniques d'assistance et de sauvetage ainsi qu'aux méthodes d'information et de briefing.

Tout le personnel doit recevoir une formation professionnelle régulièrement dans laquelle toutes les informations pour le bon fonctionnement du parc sont transmises.

Des évaluations de compétence du personnel pour effectuer les procédures de sauvetage et les séances d'information clients doivent être effectuées sur une base régulière. La prise de conscience de tous les risques associés à l'ensemble du parc doit être soulevée par l'instructeur et l'équipe de sauvetage. Le personnel doit connaître tous les dangers possibles associés à l'utilisation des systèmes de sécurité et comment les différents composants interagissent les uns avec les autres. Le personnel doit être à l'écoute du client et disponible en cas de besoin.

Briefing

Avant chaque utilisation, l'utilisateur doit recevoir les instructions sur l'utilisation des systèmes de sécurité, et doit manipuler le DCM au sol.

Ses instructions doivent être transmises à chaque utilisateur sur la façon d'utiliser tous les équipements et s'entraîner au maniement de ceux-ci au sol avant de grimper. Une présentation des risques liés à l'activité doit être réalisée.

L'utilisateur doit être encouragé à pousser vers l'avant la longe sur le câble de sorte à ce que celle-ci reste devant le corps et que la tête de l'utilisateur reste loin du DCM.

Les mousquetons ne doivent être attachés qu'aux lignes de vie dédiées.

Supervision

Le personnel doit être vigilant, prendre part au processus de formation et avoir une expérience dans la supervision des parcours. Une bonne supervision sur l'ensemble des parcours doit être assurée. L'équipe de secours doit être préparée, capable de réagir rapidement en cas d'urgence et avoir un accès rapide et facile à l'ensemble des parcours. Tous les instructeurs doivent porter un système ou un dispositif de levage, et pas seulement les sauveteurs ou les équipes de secours. Les participants qui ont rencontré des difficultés

au cours de la séance d'information doivent recevoir une attention supplémentaire et être aidé, verbalement ou physiquement, si nécessaire. Les participants ne doivent pas être laissés seuls sur un parcours. Une supervision accrue doit être mise en place lorsque les participants sont confrontés à des circonstances particulières (tyrolienne, saut de Tarzan, etc.).

Notes s'il vous plaît

La liste des recommandations énoncées ci-dessus doit seulement être utilisée comme une ligne directrice générale pour limiter les risques liés à la pratique dans les parcs d'aventure. Cette ligne directrice est loin d'être exhaustive. Elle doit être prise en considération et validée par les constructeurs et opérateurs de parcs et doit en permanence être mise à jour en accord avec les retours clients et les expériences sur le terrain.

Afin de minimiser les risques inhérents à l'utilisation d'équipement de protection individuelle, il est de la responsabilité de toutes les parties concernées d'assurer une conception de parc sécurisée, un briefing complet des utilisateurs, une compatibilité entre tous les produits, l'utilisation correcte des équipements de protection et en fournissant une formation appropriée au personnel pour superviser les opérations (cette liste est non exhaustive à la pratique des parcours acrobatiques en hauteur).

CAUTION

The activities involving the use of this product are dangerous by nature.

These user's instructions contain important information.

Before using this product, these instructions should be read and clearly understood.

The instructions should be kept with the product during its whole lifetime. Images are non contractual.

Read carefully the accessories user's instructions.

1. Product description

This product is a Mobile Connection Device (MCD) category A designed to prevent falls from height for aerial leisure activities (High rope adventure parks) as per directive EN17109:2020. This product is not designed for continuous belaying. The C-ZIP LOCK model XTREM allows storing the connectors on the MCD during a zipline. The C-ZIP LOCK MCD is available in two version : C-ZIP LOCK SPEED is recommended for ziplines not exceeding 300M. For zipline equal or longer than 300m, it is recommended to use the C-ZIP LOCK XTREM, its integrated connector holders will preserve the connectors by avoiding friction on the zipline cable.

This equipment is a MCD for zipline designed for one user only. Max user weight : 120kg. The product weights : DAS368S = 480g; DAS368X= 490g. Can be used with galvanized steel cable with a diameter of 12 to 13mm type 7x19 steel core. Do not use this product on any other type of lifeline.

The DAS368X version is compatible with traditional carabiners thanks to connectors holders. The CLIC-IT Z1 connector is not compatible with the DAS368X version.

2. Traceability and markings**Meaning of the markings**

Reference of the directives / Name and address of the PPE designer :

Marking

1. Manufacturer / Brand name
2. Compliance with regulation PPE 2016/425. The CE declaration of conformity is available on www.clic-it.eu
3. Individual identification number of the product
4. Compliance with regulation EN17109:2020
5. Number of the certifying body

APAVE SUDEUROPE SAS

CS60193- 13322 Marseille Cedex 16 France

Notified body involved in the CE type examination and in charge of equipment certification:

APAVE SUDEUROPE SAS (0082)

6. Carefully read the notice before using the product
7. Minimum and maximum diameter allowed by the MCD
8. \downarrow 20 kN: Direction of use and static resistance of the product, guaranteed at the time of production and validated during the CE check
9. DAS368S or DAS368X : Product reference

Parts list

- A. Screw
- B. Plate
- C. Latch
- D. Spring
- E. Two bearing wheel
- F. Two bearing wheel axis
- G. Nut
- H. C-ZIP LOCK XTREM connector holder
- I. Rivet

3. Use**3.1 PPE redundancy**

To prevent the user from falling in the event of failure of the pulley or its lanyard, the pulley must be used with redundant PPE attached to the lifeline, such as a karabiner and attached to the user's harness, carabiner type plus lanyard, in accordance with PPE regulation 2016/425.

3.2 Installation on harness

1. Feed the loop through the sit harness belay point
2. Feed the MCD through the lanyard loop
3. Pull on the lanyard in order to form the lark's head

The lanyard connecting the MCD to the harness must comply with EN17109:2020

For further fastening configurations, a prior validation must be asked and delivered by SARL DEHONDT before use.

3.3 Storage on harness

In order to carry the C-ZIP LOCK MCD throughout the height leisure activity without injury or damage to the product, we recommend the use of the C-HOLDER or the C-TWO.

3.4 Lock the MCD on a lifeline

1. Press the latch to open the MCD
 2. Push the opened MCD on the lifeline without forcing. Make sure that nothing interferes with or blocks the automatic closing
 3. Release the finger, your MCD is now closed and locked
- Caution:** The MCD offers maximum resistance in the long axis only when the finger is closed. Do not load the MCD in any other way, this is dangerous.
4. To limit friction on the lifeline during zipline, place the connectors in front of the MCD or on the connector holders of the C-ZIP LOCK XTREM

3.5 Forbidden manoeuvres

Neglecting the basic operational rules may lead to a defect of the product causing injuries to the user. If an operational defect occurs, the product should be checked immediately. Contact the manufacturer in case of improper operation.

1. For the C-ZIP LOCK XTREM, do not attach only one of the two connectors to the bracket
2. Do not let the MCD fall or hang down
3. During the zipline, ensure that the participant does not hit the ground or the platform
4. Don't place your hand between the lifeline and the MCD
5. Make sure that there are never two people on the zipline at the same time. The MCD is

- designed to be used on slopes of 3,5% maximum. Do not use it beyond that to avoid a high speed collision with an obstacle or a person
6. Do not place the connectors on the back of the MCD
 7. Do not place your hands or fingers on the lifeline during zipline descents, risk of pinching or injury
 8. Do not handle the MCD on the bottom. Risk of opening the locking finger
 9. Do not handle the MCD with the hand on the front. Risk of opening the locking finger
 10. Be careful not to get your hair caught in the MCD, we recommend you properly tie your hair
 11. Do not attach yourself (with a carabiner or a lanyard) to the locking finger or to the plate above the lower ring
 12. Do not hit the MCD on an obstacle or on the cable
 13. Do not use the MCD if the connectors are not correctly positioned and locked on the connector holders (C-ZIP LOCK XTREM)
 14. The use of a shackle or a fixed handbars on the DCM is prohibited on the DCM because of the risk of twisting the pulley

3.6 Briefing

1. Carry the equipment on the harness with the equipment carrier C-TWO (Ref : DAS046) or C-HOLDER (Ref : DAS355)
2. Let the users handle C-ZIP LOCK on the ground (on a taut cable) before starting the course

4. Operator informations**4.1 Arrangements & recommandations**

Precautions : The various components of the safety line should be in compliance with the European safety standards (CE), and should be used with full knowledge of their operational limitations. Compatibility of this product with the other safety elements should be checked. To minimize the risk of falling, redundancy of safety is necessary.

This product is not fitted with shock absorption or fall arrest system. Its use on Via Ferratas is forbidden.

1. During a zipline, if the user can't reach the MCD to put their hands on it, he might pull on the CLIC-IT lanyards to direct himself. This causes premature wear and tear of the equipment. In that case, we recommend using a pulley with no direct contact of the connectors with the safety cable : the C-ZIP LOCK XTREM.
2. On ziplines, the MCD lanyard should be much shorter than the CLIC-IT lanyard. To avoid the risk of injury, make sure to position the C-ZIP LOCK away from the face.

4.2 Checking the product

In order to avoid any unclipping from the lifeline, due to a mechanical malfunction of the belay system, it is essential to conduct a daily check of the equipment. Before each use, inspect the general condition of the MCD and if it works properly. In particular, it is important to check that :

1. The latch correctly opens and locked when we release the finger
 2. The wheels rotate freely
 3. There is no deformation, cracking, corrosion wear or tear
- Refer to the control procedure to ensure complete control.

4.3 Storage

Store and transport in a ventilated, cool and dry place, away from direct light. Avoid unnecessary exposure to UV light. Store material vertically to remove humidity.

5. Further informations**1. Operating temperature**

The use and storage temperature range should be between - 10 and +50°C. **Outside this temperature range, the product resistance could be affected.**

2. Precautions for use

Avoid any rubbing on abrasive or sharp areas which may damage the product. Avoid contact with chemical products.

3. Cleaning the MCD

Clean with a soft brush. Do not use water.

4. Storage and transport

Store and transport in a cool and dry place, away from direct light. Avoid unnecessary exposure to UV light. Store in a ventilated space.

5. Maintenance - Modification - Repair

This product must be thoroughly checked annually by a qualified professional with a prior written certification from SARL DEHONDT. It is forbidden to modify or repair this product without prior training and written authorisation from SARL DEHONDT.

6. Drying

Any damp equipment should be dried in a dry and ventilated area away from direct heat sources. Damp equipment, or which has frozen up, may not operate properly.

Life expectancy

The life expectancy corresponds to the storage time before use + time in use. Storage time : in proper storage conditions, this product may be stored for 5 years before first use without affecting its lifetime in use.

Storage and aging due to use of the product may reduce its strength.

Lifetime in use : 10 years maximum. Safety checks determine if the product should be scrapped or repaired.

A product should be scrapped or repaired in case of :

- Important wear in the area in contact with the anchor cable
- Failure to open or lock the MCD
- If the product has been in contact with chemical or dangerous agents
- The full history of use of the product is unknown

In case of fall or important damage, the product should be pulled out immediately and sent back to the manufacturer for detailed inspection and possible repair. An incident report for the manufacturer should be attached to the product.

Guarantee

This product is guaranteed for 2 years against any defects in materials or production. Are excluded from the guarantee: normal wear, modifications and alterations, incorrect storage or maintenance, damage due to accidents, negligence or improper use. The guarantee is void in case of :

- Resale or transfer to a third party without prior written agreement from the manufacturer
- Use of spare parts not supplied by the manufacturer

Responsibility

DEHONDT SARL is not liable for direct, indirect, accidental or any other consequences occurring or due to the use of its products. DEHONDT SARL waives any responsibility if the storage, transport, use, control, maintenance and cleaning instructions are not met.

If this product is resold as new in another country, the present notice should be translated in the language of the country of destination.

Important information

Performance during technical inspections: Static resistance of the product: > 20 kN

Protection Class: 3. Risk of fatal fall.

Warning

When installing the product in your adventure park, you should ensure, in areas where there is a risk of fall from heights, that the users can not fit the MCD to another object than the lifeline itself.

The various cases of wrong use shown in this notice are not exhaustive. There are many other possible wrong uses which can not be listed here.

This product is exclusively designed for leisure activities at heights. This product is not intended to limit, in itself, the deceleration of the fall of the user, as defined in the EN 15567-1 standard (6g maximum). The lanyard connecting the DCM to the harness must be adjusted so that the fall height does not exceed 0.4 meters as defined in the EN 15567-1 standard. For this requirement, the complete safety line, installation and fixation must be taken into account.

If this product is used in combination with other safety products, the user should carefully read the notice before use. The individual safety features of a product may be modified when this product is combined with another product.

Use only components and spare parts supplied by SARL DEHONDT.

Learning the specific techniques and competencies is required to use this product. This product should only be used by competent persons, or the user should be supervised by a competent person.

Non compliance with these rules may lead to serious or fatal injuries.

The owners of this product is responsible for their own actions and decisions, as well as transmitting these recommendations to third parties.

6. Caution

The practice of activities at height and the use of personal protective equipment carry inherent risks, regardless of the safety equipment being used. Falls of any kind can lead to serious injury or death.

Among other risks, neck entrapment, a trauma to the larynx and finger pinching are risks inherent to this activity.

There are many factors that have to be taken into consideration and contribute to raising or lowering the risk of neck entrapment, including but not limited to the following :

Hardware : Design of the park, PPE

Operation : Fitting PPE to participant, training of the staff, briefing, supervision, quality of rescue / evacuation.

Fitting of PPE to the participant

The correct harness and lanyard length must be chosen individually to fit each participant correctly.

Harness must be put on properly and double checked.

Adjustments to the harness leg loops are necessary to prevent the harness clip-in point from sliding upwards in the case of a fall. This harness rise should be taken into consideration and planned for.

The user should be instructed on proper harness fit and to ask a guide if something feels wrong. It should be forbidden for participants to put on the harness on their own.

Training of the staff

All staff members must be aware of their responsibilities in order to establish a safe environment. They must be properly trained in assist and rescue techniques as well as in briefing and coaching methods.

All staff must receive professional training regularly in which all information for the proper operation of the park is conveyed.

Assessments of the staffs ability to perform competent rescue procedures and conduct proper and complete guest briefings must be done on a regular basis.

The Awareness of all involved risks throughout the park must be raised within your instructor and rescue team. The staff must know all possible dangers associated with using life safety systems and how different components interact with each other.

A helpful and supportive attitude towards the guests is important.

Briefing

The instructions must be passed on to each user on how to use all the equipment and practice handling it on the ground before climbing. Awareness of all risks must be raised.

The user should be encouraged to push the lanyard forward him/her on the cable so that the lanyard stays in the front of the body and the user's head remains away from the MCD.

Carabiners should only be attached to the designated lifelines.

Supervision

The staff team must be vigilant, have taken part in the training process and is required to have experience in supervising the course.

Good supervision covering all parts of the course must be ensured.

The rescue team must be prepared and capable of reacting quickly in case of emergency and have good and fast access to all parts of the course. All instructors should carry a system or device for lifting, not just rescuers or rescue teams.

Participants who faced difficulties during the briefing must be given additional attention and helped, verbally or physically, if needed.

Participants should not be left alone on a course.

Enhanced supervision must be in place where the participants are faced with special circumstances (zipline, Tarzan swing, etc).

Please note

The list of recommendations stated here above is only to be used as a general guideline to

limit the risks involved with the practice in the adventure parks. This guideline is by no means exhaustive. It should be taken into consideration and validated by park builders and operators and shall continuously be expanded in accordance with feedback and experiences.

It is the responsibility of all involved parties to minimize the inherent risks involved with climbing and using personal protective equipment, including but not limited to following all instructions and guidelines, ensuring a safe park design, a thorough briefing for users, the compatibility between all products, the correct use of the safety equipment and by providing appropriate training and sufficient qualified staff and life safety personnel to oversee the operation (this list is not exhaustive with the practice of the ropes course).

ACHTUNG

Tätigkeiten, bei denen dieses Produkt verwendet wird, sind von Natur aus gefährlich. Diese Bedienungsanleitung enthält wichtige Informationen, eine Kontrollkarte und einen Inspektionsnachweis. Bevor Sie dieses Produkt verwenden, muss die Bedienungsanleitung gelesen und der Inhalt verstanden worden sein. Diese Unterlagen müssen während der gesamten Lebensdauer des Produkts aufbewahrt werden und jedem Nutzer zugänglich sein. Die Fotos in dieser Broschüre sind nicht vertraglich bindend.
Lesen Sie die Zubehörhinweise sorgfältig durch.

1. Beschreibung des Produkts

Dieses Produkt ist ein mobiles Sicherungssystem (MSS) der Kategorie A, das gemäß EN17109:2020 gegen Absturz aus der Höhe für Freizeitaktivitäten in der Höhe (Hochseilgärten - HG) ausgelegt ist. Dieses Produkt ist nicht für die kontinuierliche Sicherung konzipiert. Die Version C-ZIP LOCK XTREM ermöglicht die Mitführung der Verbindungsstücke am MSS beim Befahren von Seilrutschen. Das C-ZIP LOCK MSS ist in zwei Versionen erhältlich: C-ZIP LOCK SPEED wird für Seilrutschen bis zu einer Länge von 300 m empfohlen. Für Seilrutschen mit einer Länge von 300 m oder mehr empfiehlt sich das C-ZIP LOCK XTREM, dessen integrierte Verbindungshalter die Verbindungen schonen indem sie Reibung am Kabel der Seilrutsche vermeiden. Diese Ausrüstung ist ein MSS für Seilrutschen und ist nur für eine Person ausgelegt. Maximales Gewicht des Benutzers: 120 kg. Gewicht der Ausrüstung: DAS368S=480g; DAS368X=490g. Kann mit verzinktem Stahlseil mit einem Durchmesser von 12 bis 13 mm, Typ 7x19 Stahlkern, verwendet werden. Dieses Produkt darf nicht mit anderen Arten von Sicherungsseilen verwendet werden. Die Version DAS368X ist über die Verbindungshalter mit herkömmlichen Karabinern kompatibel. Der Connector 21 ist nicht mit der DAS368X-Version kompatibel.

2. Rückverfolgbarkeit und Kennzeichnung

Bedeutung der Kennzeichnung

Verweis auf die angewandten Richtlinien / Name und Adresse der zuständigen Stelle, die an der Entwicklungsphase der PSA beteiligt ist:

Kennzeichnung

1. Hersteller / Markenbezeichnung
2. Konformität gemäß PSA-Verordnung 2016/425. Die EU-Konformitätserklärung ist unter www.cllic-it.eu verfügbar
3. Individuelle Produktkennnummer
4. Entspricht der Norm EN17109:2020
5. Nummer der Prüfstelle, die mit der Fertigungskontrolle der Ausrüstung beauftragt ist:

APAVE SUDEUROPE SAS

CS60193-13322 Marseille Cedex 16 France

Berechtigte Prüfstelle, die an der EU-Baumusterprüfung beteiligt und für die Zertifizierung der Ausrüstung zuständig ist: APAVE SUDEUROPE SAS (0389)

6. Lesen Sie die Anleitung vor der Verwendung des Produkts sorgfältig durch
7. Minimaler und maximaler Durchmesser, der vom MSS aufgenommen werden kann
8. 20 kN: Anwendungsrichtung und statische Belastbarkeit des Produkts, die zum Zeitpunkt der Herstellung garantiert und bei der EU-Baumusterprüfung validiert wurde
9. DAS368S oder DAS368X: Produktnummer

Nomenklatur

- A. Schrauben
- B. Frontblech
- C. Schließflinger
- D. Feder
- E. Rolle doppeltes Kugellager
- F. Achse Rolle 2 Lager
- G. Mutter
- H. C-ZIP LOCK XTREM Verbindungshalter
- I. Nieten

3. Verwendung

3.1 Redundante PSA

Um zu verhindern, dass der Benutzer bei einem Ausfall der Seilrolle oder seines Verbindungsmittels abstürzt, muss die Seilrolle unbedingt mit einer redundanten PSA verwendet werden, die im Sicherungsseil eingehängt und am Gurt des Benutzers befestigt ist: Typ Karabinerhaken plus Verbindungsmittel, gemäß der PSA-Verordnung 2016/425.

3.2 Installation on harness

1. Führen Sie die Schlaufe des Verbindungsmittels durch die Einhängvorrichtung des Hüftgurts
 2. Führen Sie das MSS durch die Schlaufe des Verbindungsmittels
 3. Ziehen Sie das Verbindungsmittel durch, um den Lecherkopfknoden zu bilden
- Das Verbindungsmittel, das das MSS mit dem Gurt verbindet, muss der Norm EN17109:2020 entsprechen

Für jede andere Montage holen Sie bitte vorher die Bestätigung von SARL DEHONDT ein.

3.3 Aufbewahrung am Gurt

Um das MSS C-ZIP LOCK während der gesamten Freizeitaktivität in der Höhe zu transportieren und dabei Verletzungen oder Schäden am Produkt zu vermeiden, empfehlen wir die Verwendung des C-HOLDER oder des C-TWO.

3.4 Verriegeln des MSS an der Sicherheitsleine

1. Öffnen Sie das MSS, indem Sie auf den Schließflinger drücken
2. Schieben Sie das MSS ohne Kraftaufwand in offener Position auf die Sicherheitsleine. Stellen Sie sicher, dass nichts den automatischen Schließvorgang behindert oder blockiert
3. Lassen Sie den Verschlussflinger los, und das MSS ist nun geschlossen und verriegelt. Der Schnapper muss unbedingt geschlossen sein. Achtung: Das MSS bietet nur bei geschlossenem Schnapper den maximalen Widerstand in der Längsachse. Benutzen Sie das MSS nicht auf andere Weise; dies ist gefährlich.
4. Um die Reibung am Kabel bei Seilrutschen zu verringern, positionieren Sie die Verbindung vor dem MSS oder auf dem C-ZIP LOCK XTREM. Der Schnapper muss unbedingt geschlossen sein.

3.5 Verbotene Manöver

Die Missachtung der grundlegenden Nutzungsregeln kann zu einem Produktdefekt führen, das Verletzungen des Benutzers zur Folge haben kann.

Wenn eine Fehlfunktion auftritt, sollte das Produkt umgehend nach dem CLIC-IT-Prüfverfahren überprüft werden.

Wenden Sie sich bei jedem auftretenden Fehlbetrieb immer an den Hersteller.

1. Befestigen Sie nicht nur einen der beiden Verbinder an der Halterung bei dem Modell C-ZIP LOCK XTREM
2. Lassen Sie das MSS nicht achtlos fallen
3. Achten Sie beim Seilrutschen-Parcours darauf, dass der Teilnehmer nicht auf den Boden oder die Plattform aufschlägt
4. Die Hand und die Finger nicht zwischen das Kabel und das MSS legen
5. Begeben Sie sich nicht auf die Seilrutsche, wenn sich dort noch eine andere Person befindet. Das MSS ist für eine maximale Neigung von 3,5° ausgelegt. Verwenden Sie es nicht über diesen Neigungswert hinaus, um zu vermeiden, dass Sie mit hoher Geschwindigkeit auf ein Hindernis oder eine Person prallen
6. Positionieren Sie die Verbinder nicht auf der Rückseite des MSS
7. Beim Abfahren einer Seilrutsche nicht mit der Hand oder den Fingern auf die Lifeline fassen, da dies zu Einklemmungen oder Verletzungen führen kann
8. Das MSS nicht an der Unterseite festhalten. Es besteht die Gefahr, dass sich der Schnappflinger öffnet
9. Halten Sie das MSS nicht mit nach vorne gerichteter Hand fest. Es besteht die Gefahr, dass sich der Schnappflinger öffnet
10. Achten Sie darauf, dass Sie Ihre Haare nicht im MSS einklemmen. Wir empfehlen, sie zusammenzubinden
11. Es ist verboten, sich (mit einem Karabinerhaken, oder einer Leine) am Verschlussflinger oder am Blech über dem unteren Ring zu befestigen
12. Schlagen Sie das MSS nicht gegen ein Hindernis oder das Kabel
13. Verwenden Sie das MSS erst, wenn die Verbindungselemente richtig positioniert und in den Halterungen verriegelt sind (C-ZIP LOCK XTREM Version)
14. Die Verwendung von Schälern und festen Lenkern am MSS ist verboten, da die Gefahr besteht, dass sich die Seilrolle dreht

3.6 Einweisung

1. Die Ausrüstung sollte am Klettergurt mit der C-TWO-Materialschlaufe (Ref: DAS046) oder der C-HOLDER-Materialschlaufe (Ref: DAS355) transportiert werden
2. Lassen Sie die C-ZIP LOCK von den Teilnehmern am Boden (an einem gespannten Kabel) bedienen, bevor sie den Parcours besteigen

4. Betreiberinformation

4.1 Einrichtungen und Empfehlungen

Vorsichtsmaßnahmen für den Gebrauch: Die verschiedenen Komponenten der Sicherungskette müssen den europäischen Sicherheitsstandards (EU) entsprechen und in Kenntnis ihrer Nutzungsbeschränkungen verwendet werden. Die Kompatibilität dieses Produkts mit anderen Sicherungselementen muss überprüft werden. Um das Risiko eines Sturzes zu minimieren, ist eine redundante Sicherung erforderlich. Dieses Produkt enthält keine stoßdämpfenden oder energieabsorbierenden Vorrichtungen. Seine Verwendung in Klettersteigen ist daher verboten.

1. Wenn der Benutzer bei einem Parcours auf einer Seilrutsche das MSS nicht erreichen kann, um seine Hand darauf zu legen, wird er möglicherweise an den Bandschlingen der CLIC-IT-Verbinder ziehen, um sich selbst besser ausrichten zu können. Dies führt zu einer vorzeitigen Abnutzung des Materials. In diesem Fall empfehlen wir die Verwendung eines MSS ohne direkten Kontakt der Verbinder mit dem Sicherheitsseil: unser C-ZIP LOCK XTREM.
2. An Seilrutschen muss das Verbindungsmittel des MSS deutlich kürzer sein als das CLIC-IT-Verbindungsmittel.

Um eine Verletzungsgefahr zu vermeiden, positionieren Sie das C-ZIP LOCK außerhalb der Gesichtreichweite.

4.2 Kontrolle des Produkts

1. Um zu vermeiden, dass sich das Dispositiv von der Lifeline löst, muss die Sicherungssystem mechanisch nicht funktionieren, ist es wichtig, das Material täglich zu kontrollieren. Überprüfen Sie vor jedem Gebrauch den allgemeinen Zustand des MSS und seine Funktionstüchtigkeit. Insbesondere ist es wichtig, Folgendes zu überprüfen:
 1. Der Schließflinger öffnet sich richtig und verriegelt automatisch, wenn er losgelassen wird
 2. Die Rollen drehen sich frei
 3. Es gibt keine Verformungen, Risse, Korrosion oder Abnutzung
2. Beziehen Sie sich auf das Prüfverfahren, um eine vollständige Kontrolle zu garantieren.

4.3 Lagerung

An einem kühlen, trockenen, belüfteten und schattigen Ort lagern und transportieren. Unnötige UV-Bestrahlung vermeiden. Das Material vertikal lagern, um die Feuchtigkeit aus dem MSS abzuleiten.

5. Weitere Informationen

1. Anwendungstemperatur

Die Temperaturen für Gebrauch und Lagerung sollten zwischen -10 und +50 °C liegen. **Außerhalb dieses Temperaturbereichs kann die Materialfestigkeit des Produkts beeinträchtigt werden.**

2. Vorsichtsmaßnahmen bei der Verwendung

Vermeiden Sie das Reiben an scheinenden oder scharfen Stellen, da dies das Produkt beschädigen könnte. Vermeiden Sie den Kontakt mit Chemikalien.

3. Reinigung des MSS

Mit einer weichen, nicht aggressiven Bürste reinigen. Kein Wasser verwenden.

4. Lagerung und Transport

An einem kühlen, trockenen und schattigen Ort lagern und transportieren. Unnötige UV-Strahlung vermeiden. An einem belüfteten Ort lagern.

5. Überprüfung - Änderung - Reparatur

Dieses Produkt muss jedes Jahr von einem autorisierten Sachkundigen mit vorheriger schriftlicher Zertifizierung durch die SARL DEHONDT gründlich überprüft werden. Es ist unzulässig, dieses Produkt ohne vorherige Schulung und schriftliche Zertifizierung durch SARL DEHONDT selbst zu verändern oder zu reparieren.

6. Trocken

Feuchte Ausrüstung sollte an einem trockenen, belüfteten Ort fernab von direkten Wärmequellen getrocknet werden. Feuchte oder gefrorene Geräte haben verminderte technische Eigenschaften.

Lebensdauer

Die Lebensdauer entspricht der Lagerungsdauer + Nutzungsdauer.

Lagerungsdauer: Unter guten Lagerungsbedingungen kann dieses Produkt vor der ersten Anwendung 5 Jahre lang gelagert werden, ohne seine zukünftige Nutzungsdauer zu beeinträchtigen. **Durch Lagerung und Alterung aufgrund der Anwendung kann sich die Materialfestigkeit des Produkts verringern.**

Nutzungsdauer: Maximal 10 Jahre. Bei der Überprüfung des Produkts wird festgestellt, ob es repariert oder entsorgt werden muss.

Ein Produkt muss unter folgenden Umständen sofort aus dem Gebrauch genommen und repariert oder entsorgt werden:

- Starke Abnutzung im Kontaktbereich des Sicherungskabels
- Fehler beim Öffnen oder Schließen des MSS
- Wenn das Produkt mit chemischen oder gefährlichen Stoffen in Berührung gekommen ist
- Bei unbekannter oder lückenhafter Nutzungsgeschichte des Produkts

Wenn das Produkt heruntergefallen oder stark beschädigt ist, muss es sofort entfernt und zur genauen Überprüfung und eventuellen Reparatur an den Hersteller zurückgeschickt werden. Ein Bericht über den Vorfall sollte dem Hersteller zusammen mit dem Produkt übermittelt werden.

Garantie

Für dieses Produkt gilt eine Garantie von 2 Jahren auf Material- und Herstellungsfehler. Von der Garantie ausgeschlossen sind: normaler Verschleiß, Änderungen und Nachbesserungen, falsche Lagerung oder Pflege, Schäden durch Unfälle, Nachlässigkeit, sowie Verwendungen, für die dieses Produkt nicht zugelassen ist. Die Garantiebedingungen gelten nicht in folgenden Fällen:

- Weiterverkauf oder Abtretung an Dritte ohne schriftliche Genehmigung des Herstellers
- Verwendung von Ersatzteilen, die nicht vom Hersteller geliefert wurden

Haftung

Die Firma DEHONDT SARL haftet nicht für direkte, indirekte und unbeabsichtigte Folgen oder jede andere Art von Schäden, die durch die Nutzung ihrer Produkte entstanden sind oder entstehen.

Die Firma DEHONDT SARL übernimmt keine Verantwortung bei Nichtbefolgung der Anweisungen für Lagerung, Transport, Gebrauch, Prüfung, Wartung und Reinigung.

Im Rahmen des Weiterverkaufs dieses neuen oder wiederaufbereiteten Geräts in einem anderen Land als dem Bestimmungsland muss die vorliegende Anleitung in die Sprache des neuen Bestimmungslandes übersetzt werden.

Wichtige Informationen

Leistungen bei technischen Prüfungen: Statische Festigkeit des Produkts > 20 kN.

Schutzklasse: 3 Gefahr eines tödlichen Sturzes.

Warnhinweis

Beim Anbringen des Produkts im Parcours muss in absturzgefährdeten Abschnitten darauf geachtet werden, dass der Benutzer das MSS nicht an einem anderen Objekt als der Sicherungsleine befestigen kann. Die wenigen Fälle von unsachgemäßer Anwendung, die in dieser Anleitung dargestellt werden, sind keineswegs als vollständig anzusehen. Es gibt eine Vielzahl weiterer Fehlanwendungen, die hier nicht aufgezählt werden können.

Dieses Produkt ist ausschließlich für Freizeitaktivitäten in der Höhe bestimmt. Dieses Produkt ist nicht dazu bestimmt, die in der Norm EN 15567-1 definierte Sturzverzögerung des Benutzers (maximal 6 g) zu begrenzen. Das Verbindungsmittel, das das MSS mit dem Hüftgurt verbindet, muss so eingestellt werden, dass die in EN 15567-1 definierte Fallhöhe von 0,4 Metern nicht überschritten wird. Für diese Anforderung muss das gesamte Kabelverlaufsystem des Parcours berücksichtigt werden. Wenn dieses Produkt in Kombination mit anderen Sicherheitsprodukten verwendet wird, muss der Benutzer vor der Verwendung alle Gebrauchsanweisungen und Datenblätter zur Kenntnis nehmen.

Die individuellen Sicherheitsmerkmale eines Produkts können sich ändern, wenn dieses Produkt mit einem anderen Produkt kombiniert wird.

Verwenden Sie nur die von der SARL DEHONDT gelieferten Komponenten und Ersatzteile. Für die Nutzung dieses Produkts sind das Erlernen von entsprechenden Techniken und eine besondere Kompetenz erforderlich. Dieses Produkt sollte nur von sachkundigen, eingewiesenen Personen verwendet werden oder der Anwender sollte unter die Aufsicht einer sachkundigen Person gestellt werden.

Die Nichteinhaltung dieser Regeln erhöht das Risiko von Verletzungen oder Todesfällen. Der Besitzer dieses Produkts ist für seine eigenen Maßnahmen und Entscheidungen sowie für die Weitergabe dieser Empfehlungen an Dritte verantwortlich.

6. Warnung

Die Ausübung von Aktivitäten in der Höhe, für die eine PSA erforderlich ist, ist unabhängig von den Sicherheitselementen eine risikoreiche Aktivität. Jeder Sturz kann zu schweren oder sogar tödlichen Verletzungen führen.

Strangulation, Kehlkopfverletzungen und das Einklemmen der Finger sind die inhärenten Risiken dieser Tätigkeit.

Eine Vielzahl von Faktoren sind zu berücksichtigen und können dazu beitragen, das Risiko einer Strangulation zu erhöhen oder zu verringern, darunter u. a.:

Material: Gestaltung des Parcours, Auswahl der PSA

Betriebsabläufe: Anpassung der PSA an den Teilnehmer, Schulung des Personals, Einweisung, Aufsicht, Qualität der Rettungsmaßnahmen/Evakuierung.

PSA an den Teilnehmer anpassen

Die Längen des Verbindungsmittels und des Hüftgurts müssen individuell ausgewählt werden, um die PSA korrekt an jeden Teilnehmer anzupassen.

Der Hüftgurt muss richtig angelegt und auf seinen korrekten Sitz überprüft werden.

Der Gurt sollte an den Oberschenkeln verstellbar sein, um ein Hochrutschen der Einhängavorrichtung im Falle eines Sturzes zu verhindern. Dieses Hochrutschen muss berücksichtigt und

antizipiert werden.

Der Benutzer muss über den korrekten Sitz des Gurts unterwiesen werden und sollte den Parcoursleiter fragen, wenn ihm etwas anormal erscheint. Es ist den Teilnehmern untersagt, ihre Gurte selbst anzulegen.

Schulung des Personals

Alle Mitarbeiter müssen sich ihrer Verantwortung für die Bereitstellung einer sicheren Umgebung bewusst sein. Sie müssen in Hilfs- und Rettungstechniken sowie in Informations- und Einweisungsmethoden angemessen geschult sein.

Das gesamte Personal muss regelmäßig eine fachliche Schulung erhalten, in der alle Informationen für den einwandfreien Betrieb des Parcours vermittelt werden.

Kompetenzbeurteilungen des Personals zur Durchführung von Rettungsverfahren und Kundenanweisungen sollten regelmäßig durchgeführt werden. Das Bewusstsein für alle Gefahren, die mit dem gesamten Parcours verbunden sind, muss durch den Schulungsleiter und das Rettungsteam geschärft werden. Das Personal muss alle möglichen Gefahren im Zusammenhang mit der Nutzung von Sicherheitssystemen kennen und wissen, wie die einzelnen Komponenten miteinander interagieren. Das Personal sollte dem Kunden aufmerksam zuhören und bei Bedarf zur Verfügung stehen.

Einweisung

Vor jeder Anwendung muss der Nutzer eine Einweisung in die Verwendung der Sicherheitssysteme erhalten und das MSS am Boden bedienen.

Jeder Nutzer muss eine Einweisung zur Verwendung aller Ausrüstungsgegenstände erhalten und den entsprechenden Umgang mit diesen am Boden üben, bevor er klettert. Es muss eine Aufklärung über die mit der Aktivität verbundenen Risiken durchgeführt werden.

Der Nutzer muss dazu aufgefordert werden, das Verbindungsmittel am Seil nach vorne zu schieben, so dass es vor dem Körper bleibt und der Kopf des Nutzers vom MSS ferngehalten wird. Karabiner sollten nur an den dafür vorgesehenen Lifelines befestigt werden.

Aufsicht

Das Personal muss wachsen sein, sich am Schulungsprozess beteiligen und Erfahrung mit der Berufsausübung von Parcours haben. Eine gute Aufsicht über alle Parcours muss gewährleistet sein. Das Rettungspersonal muss vorbereitet sein, in Notfällen schnell reagieren können, und schnellen und einfachen Zugang zu allen Parcours haben. Alle Instruktoressen sollten ein Hebegerät oder eine Hebevorrichtung mit sich führen, nicht nur die Rettungskräfte oder das Rettungsteam. Teilnehmer, die während der Einweisung auf Schwierigkeiten gestoßen sind, sollten zusätzliche Betreuung erhalten und bei Bedarf verbal oder körperlich unterstützt werden. Die Teilnehmer dürfen auf einem Parcours nicht allein gelassen werden. Eine verstärkte Aufsicht sollte stattfinden, wenn die Teilnehmer mit besonderen Umständen konfrontiert sind (Selbstnische, Tarzansprung, usw.).

Bitte beachten Sie

Die oben aufgeführte Liste von Empfehlungen dient nur als allgemeine Richtlinie zur Begrenzung der Risiken bei der Ausübung von Aktivitäten in Abenteurparks. Diese Richtlinie ist bei weitem nicht vollständig. Sie muss von den Parkherstellern und -betreibern berücksichtigt und validiert werden und sollte ständig in Übereinstimmung mit Kundenfeedback und Erfahrungen vor Ort aktualisiert werden.

Um die mit der Verwendung von persönlicher Schutzausrüstung verbundenen Risiken zu minimieren, liegt es in der Verantwortung aller beteiligten Parteien, eine sichere Parkgestaltung, eine umfassende Einweisung der Nutzer, die Kompatibilität zwischen allen Produkten, die korrekte Verwendung der Schutzausrüstung und angemessene Personalschulungen zur Aufsicht der Vorgänge, zu gewährleisten (diese Liste für das Betreiben eines Hochseilgartens ist nicht vollständig).

Informations générales / General information

C-ZIP n'est pas un E.P.I. A utiliser impérativement avec un E.P.I. / C-ZIP is not a P.P.E. Use imperatively with a P.P.E

C-ZIP SPEED

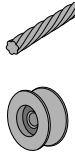
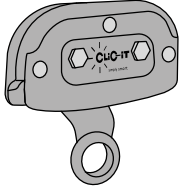

Câble / cable
 Ø10 à / to Ø12,7

Résa inox
 Steel wheels

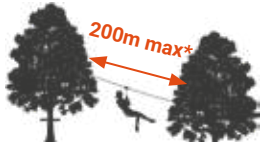

Poids : 530g / Weight : 530g

*300m avec/with option⊕

Option + : Deux roulements par résas / + option : Two bearings by wheels



C-ZIP AIR

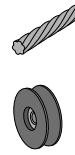
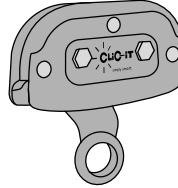

Câble / cable
 Ø10 à / to Ø12

Résa plastique
 Plastic wheels



Poids : 465g / Weight : 465g

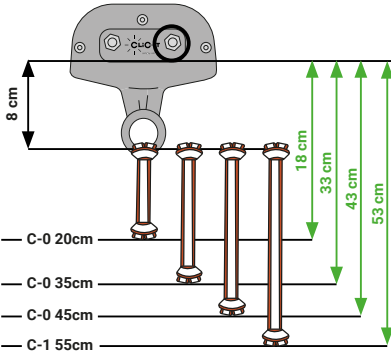

▲ Poids max de l'utilisateur : 120kg

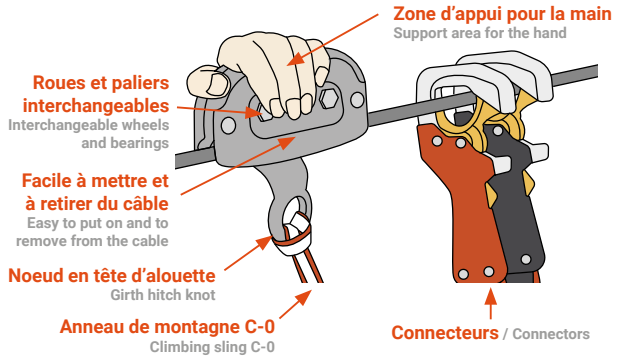

Longueur de l'anneau de montagne/l'élingue Length of the climbing sling/sewn sling

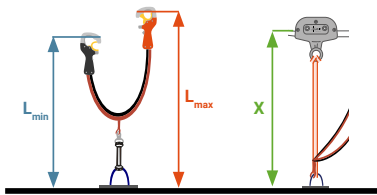

$L_{max} - 40cm \leq X \leq L_{min} - 10cm$

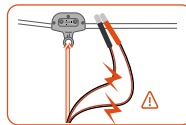

Diamètre de butée (en plastique) de fin de tyrolienne / Diameter of the (plastic) zipline stop

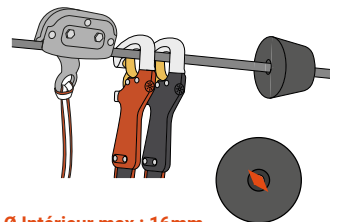

Ø Intérieur max : 16mm
 Ø interior max : 16 mm

Utilisation / Use

Position des connecteurs

Position of the connectors

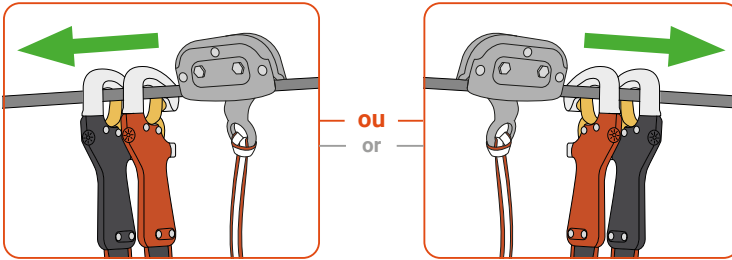

Sens du nœud en tête d'alouette

Direction of the girth hitch knot

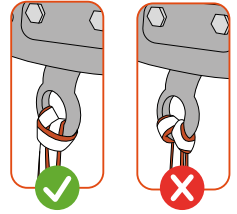

Manœuvres interdites / Forbidden maneuvers

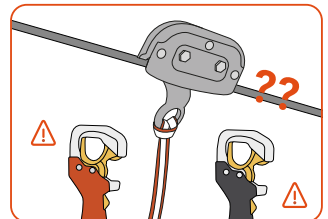
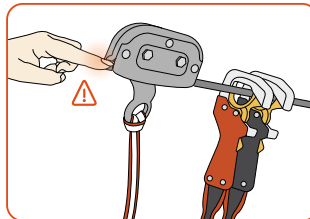
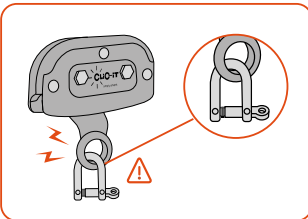
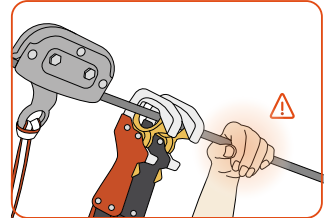
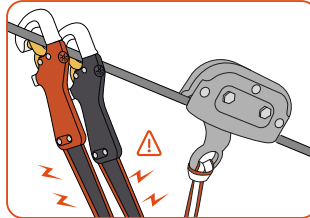

Recommandations / Recommendations

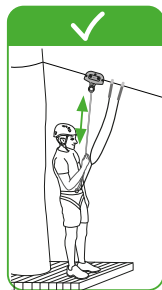
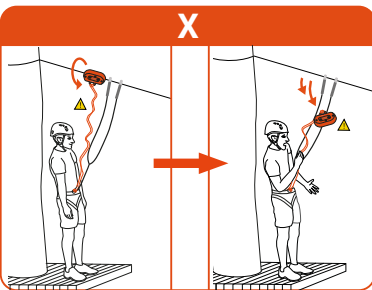

Tyrolienne ≥ 300 m : Utiliser C-ZIP XTREM ou LOCK XTREM (avec porte-connecteurs) pour éviter le frottement des connecteurs sur le câble / Zipline ≥ 300 m : Use C-ZIP XTREM/LOCK XTREM (with connector holder) to avoid connector friction on the cable

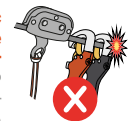
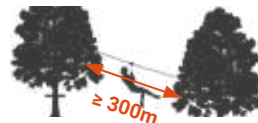

Informations générales / General information

C-ZIP n'est pas un E.P.I. A utiliser impérativement avec un E.P.I. / C-ZIP is not a P.P.E. Use imperatively with a P.P.E

Roues en acier, roulements à billes, carter en aluminium forgé, poids 407g

Steel wheels, ball bearings, forged aluminium housing, weight 407g

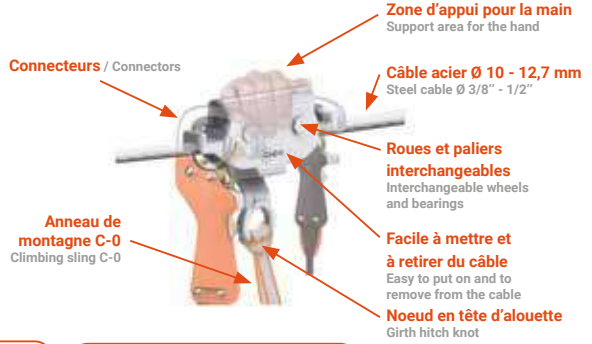
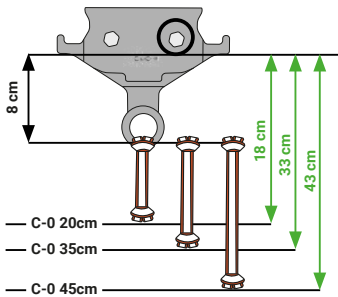

Longueur maximum de la tyrolienne Maximum length zipline

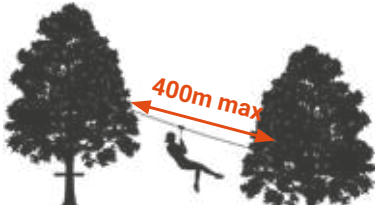

Deux roulements par réas Two bearings by wheels

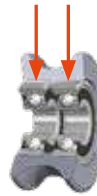

Compatibilité Compatibility



▲ Poids max de l'utilisateur : 120kg

Longueur de l'anneau de montagne Length of the climbing sling

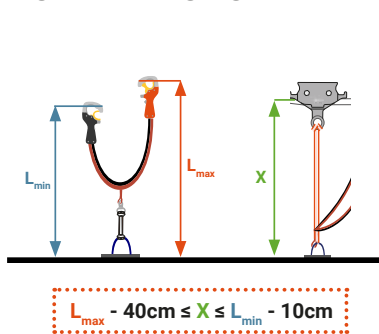

Diamètre de butée (en plastique) de fin de tyrolienne / Diameter of the (plastic) zipline stop

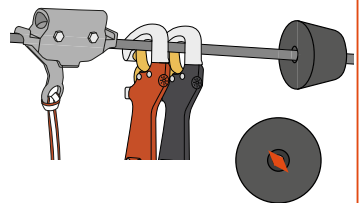

Ø Intérieur max : 16mm
Ø interior max : 16 mm

Utilisation / Use

Départ tyrolienne

Zipline start

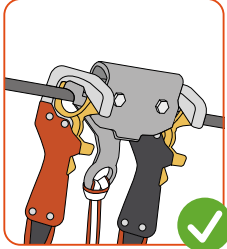
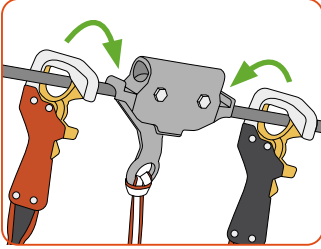

Egalement accepté

Also accepted

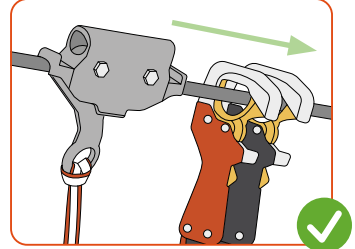

Arrivée tyrolienne

Zipline arrival

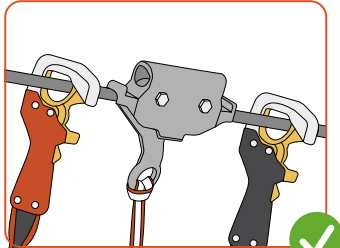
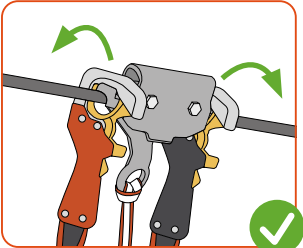

Sens du noeud en tête d'alouette

Direction of the girth hitch knot

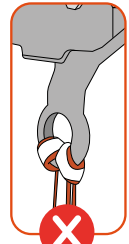
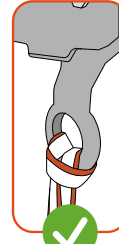

Manoeuvres interdites / Forbidden maneuvers

